

Schnellstart-Anleitung

LEBENSLANGE GARANTIE
support@sineaudio.com.cn



Erfahren Sie mehr über uns!



Schließen Sie sich uns
auf Facebook an



Lebenslange Garantie freischalten -
innerhalb von 7 Tagen scannen



www.youtube.com
/@Saiyin-Riowois

Einschalten des Soundbar -----P1

Optische Verbindung-----P2~P3

AUX-Anschluss-----P4

Bluetooth-Verbindung-----P5

Remote-Kompatibilität -----P6

(Batterien nicht inbegriffen)

Fehlerbehebung-----P7~P9

Einschalten des Soundbar

Schritt 1: Packen Sie den Karton vorsichtig aus und vergewissern Sie sich, dass die folgenden Teile enthalten sind

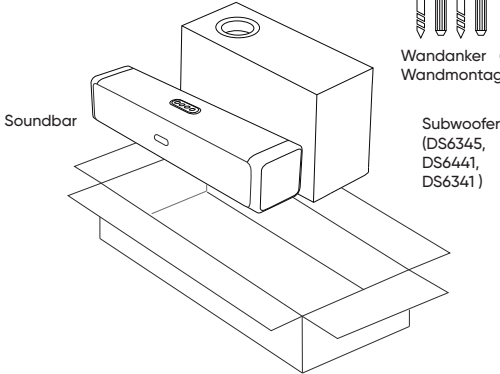
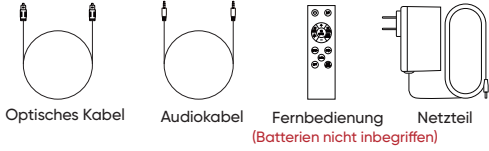

Schritt 2: Anschluss des Netzteils

Die Soundbar wechselt in den Standby-Modus und die Kontrollleuchte leuchtet rot.

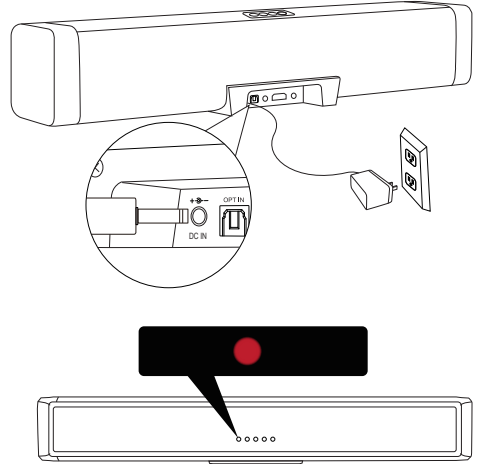

Schritt 3: Einschalten der Soundbar und Aufrufen in den Bluetooth-Modus (Led-Anzeige leuchtet blau)

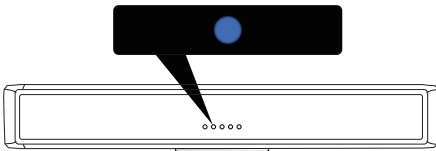
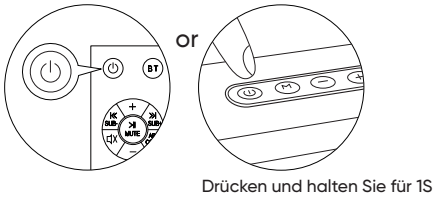

Schritt 4: Wählen Sie die geeignete Method Verbindung der Soundbar mit dem TV-Gerät seinen Ausgängen (Optisch bevorzugt)

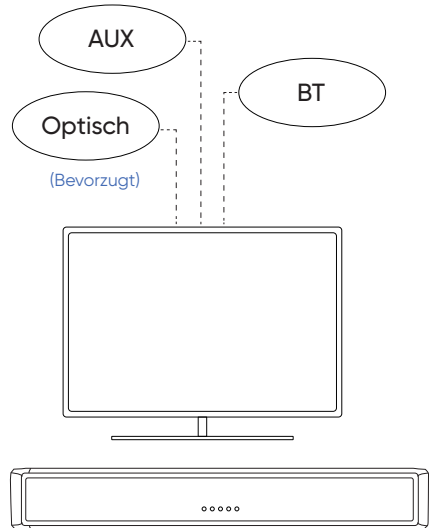

Optische Verbindung

(Bevorzugt)

Schritt 1: Entfernen der Schutzkappen von beiden Enden des optischen Kabels

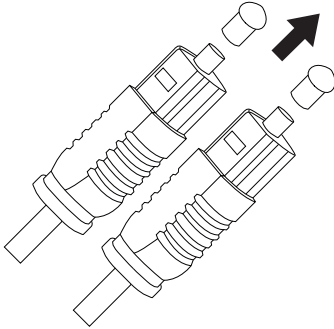

Schritt 2: Verbindung mit optischem Kabel

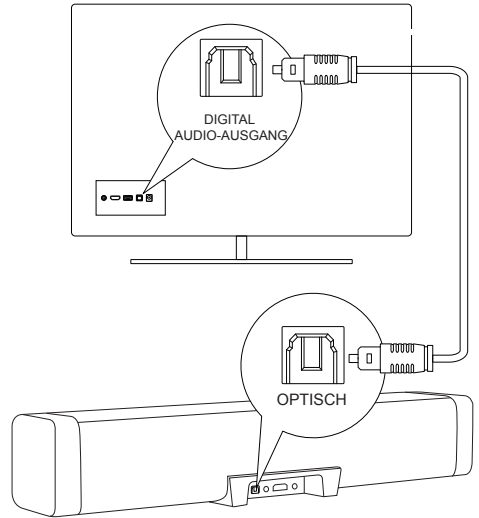

Schritt 3: Umschalten der Soundbar in den optischen Modus

Drücken Sie die Taste M auf der Oberseite der Soundbar oder die Taste OPT auf der Fernbedienung, um in den OPT-Modus zu wechseln.

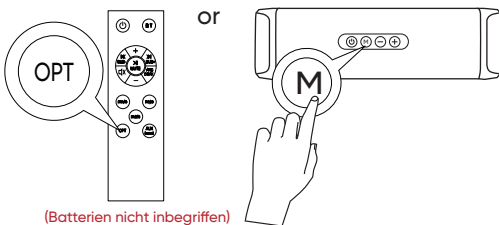

Blinkeleuchten auf Lila

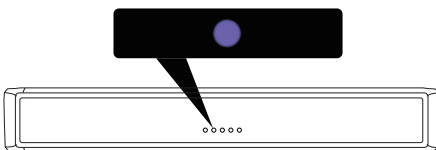

Schritt 4: Einstellung des TV-Tonausgangs auf Optical / Externe Lautsprecher

Einstellungen>Ton>Tonausgang> Optical/Externe Lautsprecher

Die verschiedenen Fernsehmarken haben unterschiedliche Einstellungsprozeduren. Bitte lesen Sie in der Bedienungsanleitung Ihres Fernsehers nach, um die entsprechenden Einstellungsanweisungen zu erhalten.

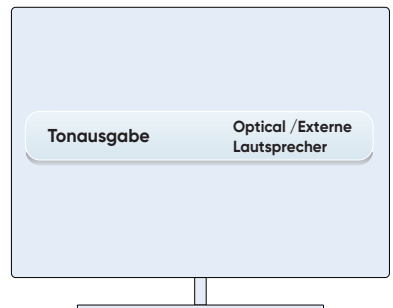

Optische Verbindung

(Bevorzugt)

Schritt 5: Ändern des digitalen Audio-Ausgangsformats auf PCM/Stereo-Ton/Nicht-Surround

Einstellungen > Ton > Experteneinstellungen > Digitales Ausgangs-Audioformat > PCM/Stereo-Ton/Nicht-Surround

Verschiedene TV-Marken haben unterschiedliche Einrichtungsprozeduren. Bitte lesen Sie in der Bedienungsanleitung Ihres TV-Geräts nach, um die entsprechenden Einrichtungsanweisungen zu erhalten.

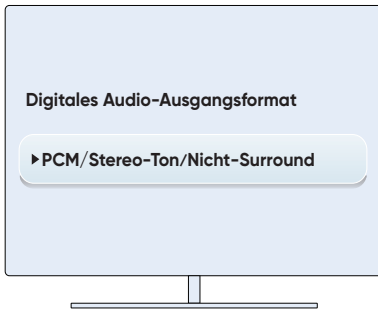

Schritt 6: Deaktivieren von Dolby/DTS bei TV

Um eine stille oder verrauschte Ausgabe der Soundbar zu vermeiden, deaktivieren Sie bitte Dolby/DTS an Ihrem Fernsehgerät.

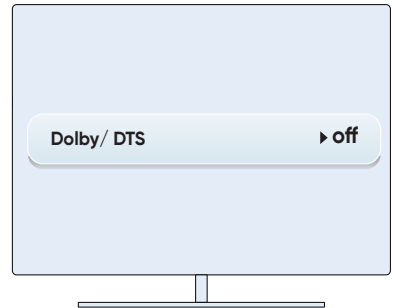

Schritt 7

Bei Streaming-Geräten (z. B. Roku Box, Fire TV Stick usw.) müssen Sie das Audioausgabeformat in den Einstellungen auf „PCM/Stereo/Nicht-Surround“ einstellen.

Andernfalls kann es zu statischem Rauschen oder gar keinem Ton kommen.

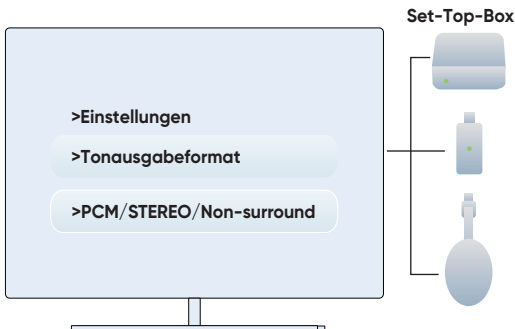

Step 8: Compatible with Fire TV remote

Wenn Sie einen Fire TV-Stick verwenden, folgen Sie diesen Schritten, um die Soundbar mit Ihrer TV-Fernbedienung zu steuern: Gerätesteuerung>Geräteverwalten>Soundbar>Soundbarändern>Meidong>Eingang ist nicht aufgeführt .

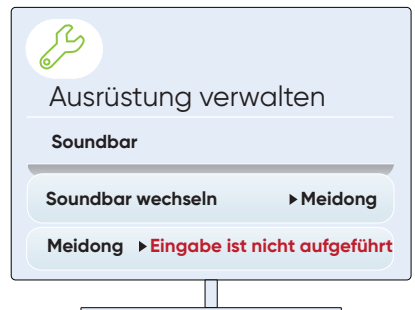

AUX-Anschluss

Schritt 1: Anschließen des Audiokabels

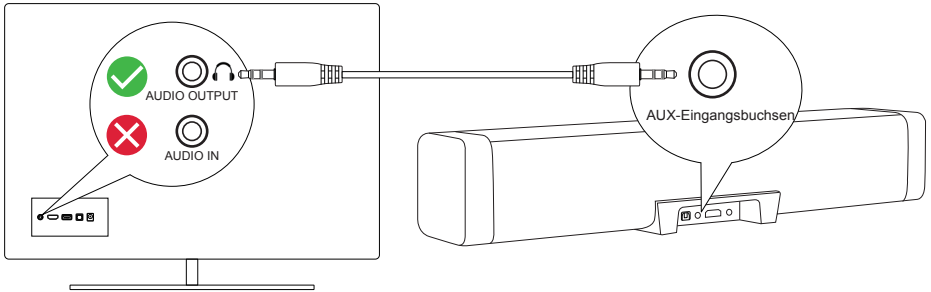

Schritt 2: Umschalten der Soundbar in den AUX-Modus

Drücken Sie die M-Taste auf der Oberseite der Soundbar oder die AUX-Taste auf der Fernbedienung, um in den AUX-Modus zu wechseln.

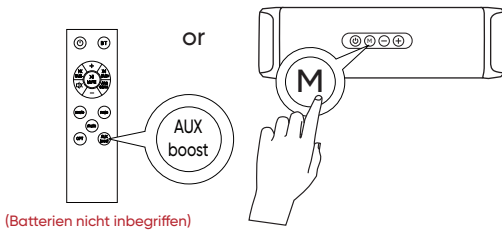

(Batterien nicht inbegriffen)

Anzeige leuchtet grün

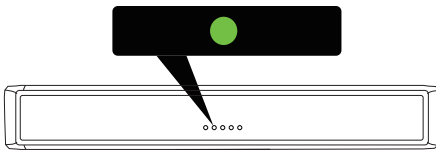

Schritt 3: TV-Tonausgabe auf externe Lautsprecher einstellen

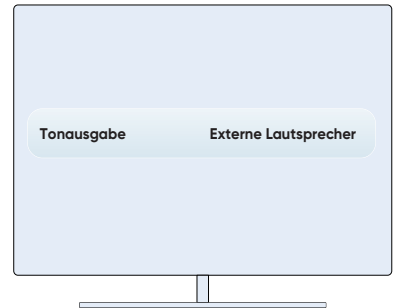

Bluetooth-Verbindung

Bitte stellen Sie sicher, dass Ihre Audio-Quellgeräte über einen Bluetooth-Sender/Ausgang verfügen, wie z. B. Smartphones, Fernsehgeräte und PCs, und nicht über einen Bluetooth-Empfänger/Eingang, wie z. B. Bluetooth-Kopfhörer, Plattenspieler mit Lautsprechern und Bluetooth-Lautsprecher usw.

Schritt 1: Umschalten der Soundbar in den Bluetooth-Modus

Drücken Sie die Taste M auf der Oberseite der Soundbar oder die Taste BT auf der Fernbedienung, um in den BT-Modus zu wechseln.

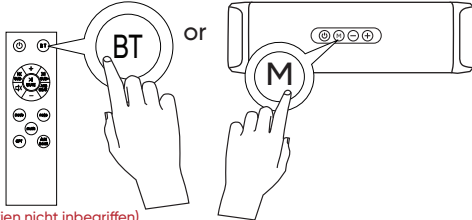

(Batterien nicht abgebildet)

Anzeige leuchtet blau



Schritt 3: Anweisungen für das Blinklicht

Das blaue Licht blinkt schnell, wenn die Bluetooth-Verbindung hergestellt ist;
Das blaue Licht blinkt langsam und bedeutet, dass eine Bluetooth-Verbindung besteht, aber kein Ton wiedergegeben wird.

Schritt 5: Schnelles Trennen der Bluetooth Verbindung

Wenn Sie ein anderes Bluetooth-Gerät anschließen möchten, halten Sie bitte die BT-Taste oder die M-Taste an der Soundbar eine Sekunde lang gedrückt, um die Bluetooth-Verbindung zum aktuellen Gerät zu trennen.

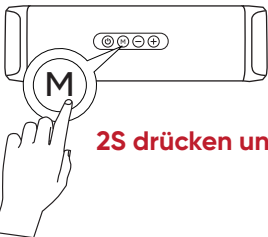

2S drücken und halten

Schritt 6: Bitte stellen Sie die Lautstärke des Fernsehers oder anderer Audioquellen auf den Maximalwert ein, und regeln Sie dann die Lautstärke der Soundbar

Schritt 2: Verbinden von Geräten über Bluetooth

Schalten Sie die Bluetooth-Funktion ein und wählen Sie SineAudio DSXXX V1.X aus Ihrer Geräteliste.

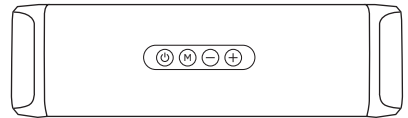
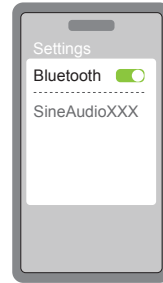

Schritt 4: Wenn Audio und Video nicht synchronisiert sind

Wenn der Ton im Bluetooth-Verbindungsmodus nicht mit dem Video synchronisiert ist, können Sie versuchen, die Verzögerung der Audioausgabe in den TV-Einstellungen anzupassen. (Hängt von Ihrem

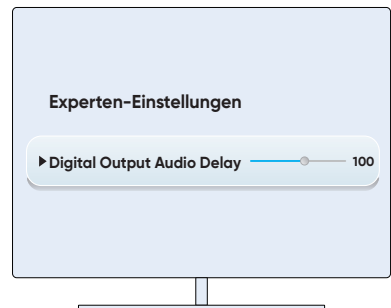

(Weitere Informationen finden Sie in der Bedienungsanleitung Ihres Fernsehers)

Remote-Kompatibilität

(Batterien nicht inbegriffen)

1: So koppeln Sie die Fire TV-Fernbedienung mit der Soundbar-Fernbedienung



Wenn Sie einen Fire TV Stick oder Fire TV Cube verwenden, folgen Sie diesen Schritten, um die Soundbar mit Ihrer TV-Fernbedienung zu steuern:

Einstellen>Gerätesteuerung>Geräte verwalten>Soundbar>Soundbar ändern>Meidong>Eingang ist nicht aufgeführt
Wenn Ihre Soundbar nach erfolgreicher Verbindung automatisch vom aktuellen Verbindungsmodus zu anderen Modi wechselt Paarung mit Fire TV/Stick, befolgen Sie bitte diese Schritte, um das Problem zu beheben:

Gehen Sie zu Einstellungen > Gerätesteuerung > Geräte verwalten > Fire TV > Soundbar-Eingang> Keine ausgewählt

2: Die Fernbedienung ist kompatibel mit **Google Chromecast Remote**.

Einstellungen > Fernbedienungszubehör > Fernbedienungstasten einrichten > Gerät hinzufügen > Soundbar > Saiyin

Die Fernbedienung ist kompatibel mit **GE UltraPro- und Philips- Universalfernbedienungen**, die die Codeliste 6 unterstützen (Code: 3106)

Die Fernbedienung ist auch mit der **RCA Universalfernbedienung** mit der Revisionsnummer R341U1 (Code: 87164) kompatibel.

Vergewissern Sie sich, dass Ihre Universal-Fernbedienung die Soundbar unterstützt, und wählen Sie das richtige Modell und die richtige Version. Wenden Sie sich bitte an den Verkäufer Ihrer Universal-Fernbedienung für weitere Informationen

Fehlerbehebung

1: Es wird empfohlen, die Lautstärke der Audioquelle auf mehr als 50% einzustellen und dann die Lautstärke der Soundbar anzupassen.

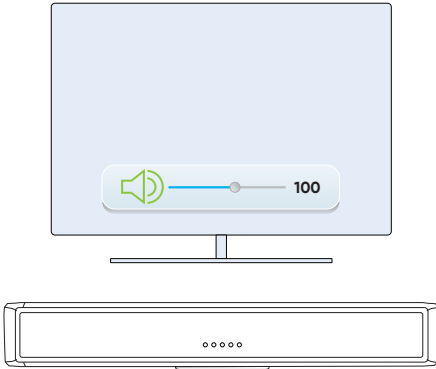

3: Statik und Lärm

Bei der Einrichtung der Soundbar ist kein Ton zu hören, oder die Soundbar gibt nur Störgeräusche von sich



- 1 Die Soundbar unterstützt Dolby und DTS nicht. Bitte deaktivieren Sie Dolby und DTS sowohl an Ihrem Fernseher als auch an Ihrer Set-Top-Box wie z. B. Roku Box, Fire Stick usw.
- 2 Bitte versuchen Sie, das digitale Audioausgabeformat auf PCM/Stereo Sound/Non-Surround einzustellen.
- 3 Um das Grundrauschen bei niedriger Lautstärke zu reduzieren, sollten Sie die Lautstärke der Audioquelle nicht auf ein Minimum reduzieren. Es wird empfohlen, die Lautstärke der Audioquelle auf mehr als 50% einzustellen und dann die Lautstärke der Soundbar anzupassen.
- 4 Vergewissern Sie sich, dass die Kabel vollständig und richtig an Fernseher und Soundbar angeschlossen sind.
- 5 Bitte beachten Sie beim Anschließen eines Audiokabels Folgendes:
 1. Verschmutzte oder verrostete Audioausgänge am Fernseher können zu Störgeräuschen, geringer Lautstärke oder gar keinem Ton führen.
 2. Falsch eingesteckte oder lose Audiostecker können ebenfalls Störgeräusche, geringe Lautstärke oder Verzerrungen verursachen.

2: Kann sich nicht einschalten

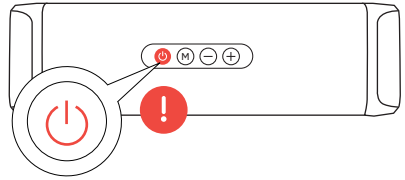

- 1 Legen Sie bitte neue Batterien in die Fernbedienung ein, und wenn auch das nicht funktioniert, versuchen Sie es bitte mit der Einschalttaste an der Soundbar.
- 2 Prüfen Sie, ob die Einschalttaste an der Soundbar klemmt oder ob das Netzteil richtig in der Steckdose steckt.
- 3 Bitte kontaktieren Sie uns über After Sales. E-Mail: support@sineaudio.com.cn

4: Klangqualitätsprobleme

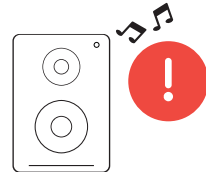

Bei der Einrichtung der Soundbar ist kein Ton zu hören, oder die Soundbar gibt nur Störgeräusche von sich.

- 1 Wenn Sie das Gefühl haben, dass die Bässe zu stark oder die Stimmen zu leise sind, drücken Sie die Musik- oder Nachrichtentaste auf der Fernbedienung.
- 2 Sollten Verzerrungen oder Probleme mit der Tonqualität auftreten, wenden Sie sich bitte rechtzeitig an unseren Kundendienst. (support@sineaudio.com.cn)

Fehlerbehebung

5: Fernbedienung funktioniert nicht mehr

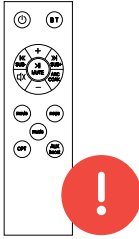

① Der IR-Code der Fernbedienung ist nicht mit

Universalfernbedienungen oder TV-Fernbedienungen kompatibel. (Die Fernbedienung ist mit der Fire TV-Fernbedienung kompatibel, wenn Sie "Meidong" als Marke der Soundbar wählen).

6: Bluetooth-Verbindungsprobleme



- ① Bitte stellen Sie sicher, dass die Soundbar nicht mit anderen Bluetooth-Geräten verbunden ist. Wenn die Soundbar über Bluetooth mit einem Smartphone verbunden ist, müssen Sie BT auf der Fernbedienung eine Sekunde lang gedrückt halten, um die Verbindung zu trennen, und dann erneut mit dem Fernseher verbinden.
- ② Bei weiteren Problemen kontaktieren Sie uns bitte über: support@sineaudio.com.cn

③ Für die Verbindung mit dem Fernseher wird ein optisches Kabel empfohlen, da es bei einer Bluetooth-Verbindung zu Audioverzögerungen kommen kann.

④ Wenn die Taste Pause/Start/Stummschaltung im Bluetooth-Modus nicht funktioniert, liegt es wahrscheinlich daran, dass die Quelle devices do not support Bluetooth AVCRP protocols.

7: Betriebsunterbrechung

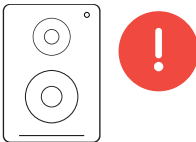

Das Produkt wird mit einer kostenlosen einjährigen Umtauschgarantie geliefert.

Wenn Sie Probleme haben oder das Produkt innerhalb eines Jahres nicht mehr funktioniert, wenden Sie sich bitte an unseren Kundendienst, um einen kostenlosen Ersatz zu erhalten.

support@sineaudio.com.cn

8: Drei Soundeffekte

	Treble	Gesang	Bass	Virtual Surround
Movie	+	-	Tief	+++
Music	-	+	Leistungsstarke	+
News	-	+++	Schwach	-

Drei Soundeffekte wurden für drei verschiedene Szenarien entwickelt, um sicherzustellen, dass diese Effekte in ihren jeweiligen Anwendungen gut klingen.

Wir haben die Unterschiede zwischen den Effekten minimiert, denn wenn die Unterschiede zu groß wären, könnte dies entweder zu einer geringen Lautstärke aufgrund von Dämpfung oder zu einer hohen Verzerrung aufgrund von übermäßiger Verstärkung führen.

Wenn Sie irgendwelche Kommentare oder Vorschläge haben, kontaktieren Sie uns bitte, wir werden unsere Klangalgorithmen weiter optimieren und verbessern!

support@sineaudio.com.cn

Fehlerbehebung

9: Soundbar funktioniert nicht ordnungsgemäß

Problem: Der Eingangsmodus der Soundbar schaltet automatisch um wenn sie mit der Fire TV/Stick-Fernbedienung gesteuert wird

Lösung: Gehen Sie zu Einstellungen > Gerätesteuerung > Geräte verwalten > Fire TV > Soundbar-Eingang> Keine Ausgewählt

Das Produkt wird mit einer kostenlosen einjährigen Umtauschrecht.

Sollten Sie Probleme haben oder sollte das Produkt, das Sie innerhalb eines Jahres nicht mehr funktioniert, wenden Sie sich bitte Sie sich bitte an unseren Kundendienst, um einen kostenlosen Ersatz.

support@sineaudio.com.cn