

Schnellstartanleitung

LEBENSLANGE GARANTIE
support@sineaudio.com.cn



Erfahren Sie mehr über uns!



Besuchen Sie uns
auf Facebook



Lebenslange Garantie
freischalten -Scannen Sie
innerhalb von 7 Tagen



www.youtube.com/@Saiyin-Riowois

Einschalten der Lautsprecher -----P1~P2

Lautsprecher über optisches Kabel mit dem Fernseher verbinden-----P3~P4

Einrichten der Lautsprecher mit dem Fernseher über ein AUX-Kabel----P5

Anschluss an den Plattenspieler über ein AUX-Kabel-----P6

Verbindung zum Quellgerät über Bluetooth-----P7

Fernbedienungskompatibilität-----P8

Fehlerbehebung-----P9~P11

Einschalten der Lautsprecher

Schritt 1: Packen Sie den Karton vorsichtig aus und vergewissern Sie sich, dass die folgenden Teile enthalten sind.

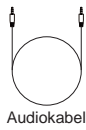

Audiokabel



Fernbedienung
(Batterien nicht
enthalten)

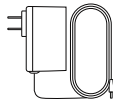

Netzteil

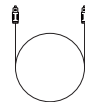

Optisches Kabel
(Ausgenommen DS6701NP,
DS6701CB)

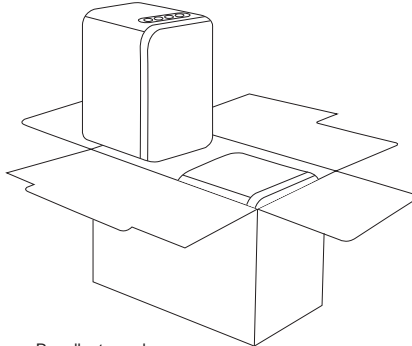

Regallautsprecher

(Ein aktiver Lautsprecher, ein passiver Lautsprecher)

Schritt 2: Verbinden der aktiven und passiven Lautsprecher über das Lautsprecherkabel

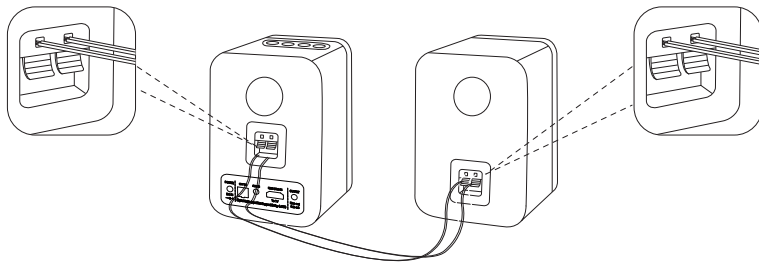

(DS6701S Pro)

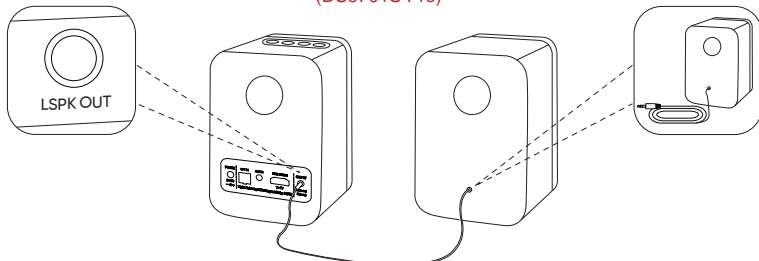

(DS6701NP, DS6701UP, DS6701CB, DS6701DB)

Einschalten der Lautsprecher

Schritt 3: Anschließen des Netzteils

Die Lautsprecher schalten in den Standby-Modus und die Kontrollleuchten leuchten rot

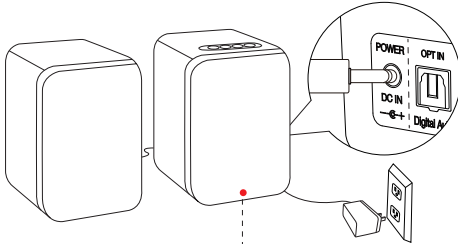

Indicators Light on Red

Schritt 4: Einschalten der Lautsprecher und Bluetooth-Modus aktivieren

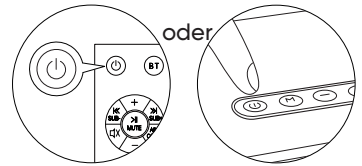

1 Sekunde lang gedrückt halten.

(Für Modell DS6701NP, DS6701UP, DS6701CB)
Kontrollleuchten leuchten orange

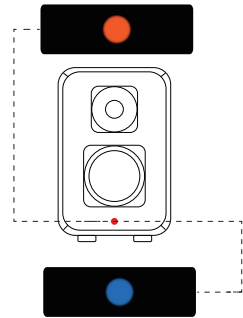

(Für Modell DS6701S Pro, DS6701DB)
Kontrollleuchten leuchten blau

Schritt 5: Auswahl der geeigneten Methode

Schließen Sie die Lautsprecher entsprechend den Ausgängen an Ihr Quellgerät an.

(Optisch für Fernseher bevorzugt)

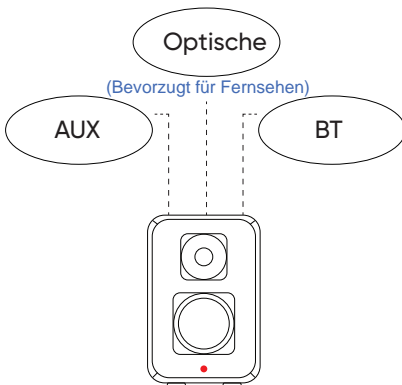

Lautsprecher über optisches Kabel mit dem Fernseher verbinden

Schritt 1: Entfernen der Schutzkappen von beiden Enden des Glasfaserkabels

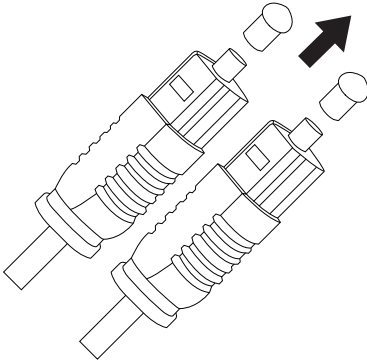

Schritt 2: Anschluss mit optischem Kabel

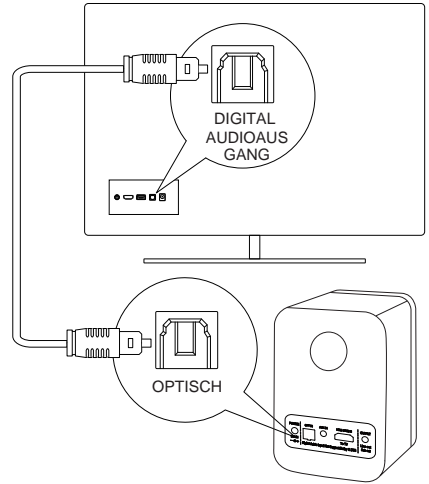

Schritt 3: Umschalten der Lautsprecher in den optischen Modus

Drücken Sie die M-Taste oben am Hauptlautsprecher oder die OPT-Taste auf der Fernbedienung, um in den OPT-Modus zu wechseln.

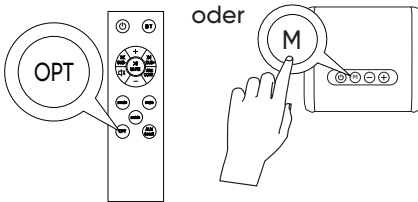

(Für die Modelle DS6701NP, DS6701UP, DS6701CB)
Kontrollleuchten leuchten hellrot

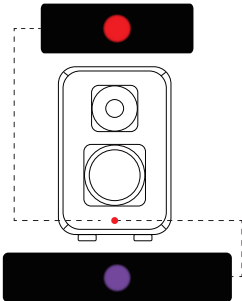

Die Kontrollleuchten leuchten lila
(Für Modell DS6701S Pro, DS6701DB)

Schritt 4: Stellen Sie den TV-Tonausgang auf optisch ein.

Einstellungen > Ton > Tonausgabe > Optisch/
Externe Lautsprecher

Die Einstellungsprozeduren variieren je nach TV-Markte. Bitte konsultieren Sie die Bedienungsanleitung Ihres Fernsehers für die entsprechenden Anweisungen.

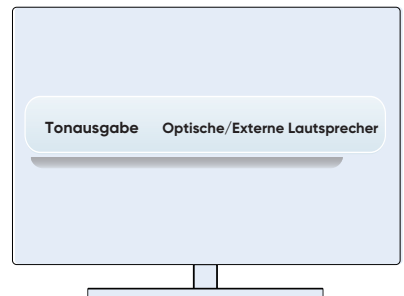

Lautsprecher über optisches Kabel mit dem Fernseher verbinden

Schritt 5: Ändern des digitalen Audiosignals

Ausgabeformat: PCM/Stereo/ Nicht-Surround-Sound

Einstellungen > Ton > Experteneinstellungen > Digitales Ausgabe-Audioformat > PCM/Stereo-Sound/Nicht-Surround-Sound.

Verschiedene TV-Marken haben unterschiedliche Einrichtungsverfahren.

Weitere Informationen finden Sie in der Bedienungsanleitung Ihres Fernsehers entsprechende Einrichtungsanweisungen.



Schritt 6: Dolby/DTS am Fernseher deaktivieren

Um stumme oder verrauschte Audioausgabe aus den Lautsprechern zu vermeiden, deaktivieren Sie bitte Dolby/DTS an Ihrem Fernseher.

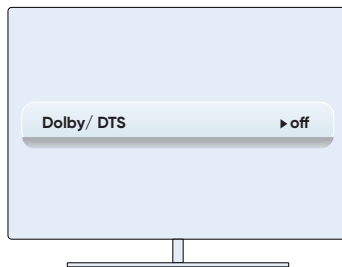

Schritt 7

Bei Streaming-Geräten (z. B. Roku Box, Fire TV Stick usw.) müssen Sie in den Einstellungen das Audioausgabeformat auf PCM/Stereo/Nicht-Surround einstellen. Andernfalls kann es zu Rauschen oder gar keinem Ton kommen.

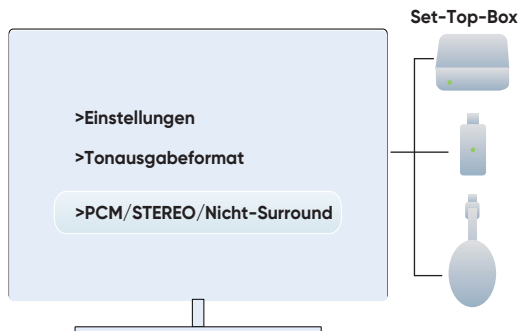

Schritt 8: Kompatibel mit der Fire TV-Fernbedienung

Wenn Sie einen Fire TV Stick verwenden, gehen Sie wie folgt vor, um die Lautsprecher mit Ihrer TV-Fernbedienung zu steuern:

Gerätesteuerung > Geräte verwalten > Soundbar > Soundbar ändern > Meidong > Eingang ist nicht aufgeführt.



Einrichten der Lautsprecher mit dem Fernseher über ein AUX-Kabel

Schritt 1: Anschließen des Audiokabels

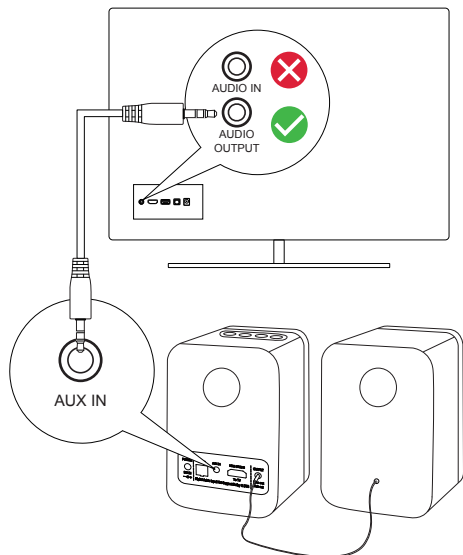

Schritt 2: Umschalten der Lautsprecher in den AUX-Modus

Durch Drücken der M-Taste oben am Hauptlautsprecher oder der AUX-Taste auf der Fernbedienung kann in den AUX-Modus gewechselt werden.

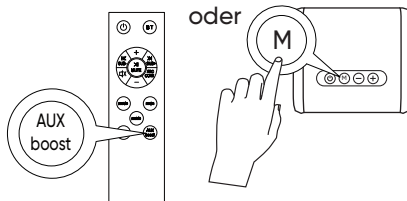

Kontrollleuchten leuchten grün

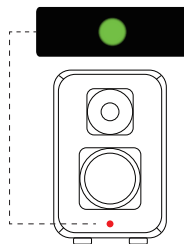

Schritt 3: TV-Tonausgabe auf externe Lautsprecher einstellen

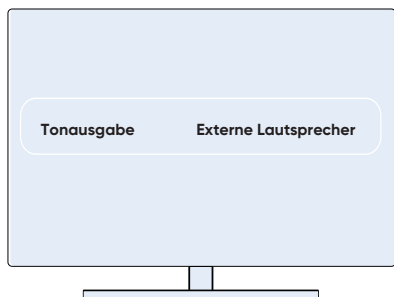

Anschluss an den Plattenspieler über ein AUX-Kabel

Schritt 1: Die Lautsprecher können direkt über den LINE OUT-Ausgang mit dem Plattenspieler verbunden werden. Ein Vorverstärker ist erforderlich, wenn der Plattenspieler nur über einen PHONO-Ausgang verfügt.

Bitte beachten Sie, dass der Plattenspieler Geräusche erzeugen kann, wenn der Tonabnehmer angehoben wird. Diese Geräusche werden vom Plattenspieler selbst und nicht von den Lautsprechern verursacht.

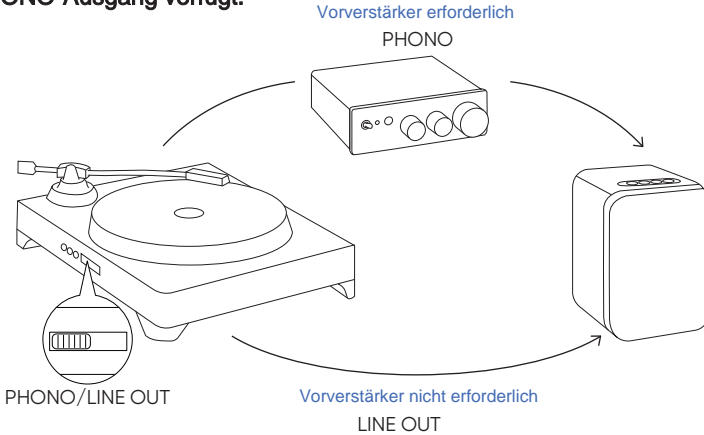

Schritt 2: Anschließen des Plattenspielers über das Audiokabel

Schritt 3: Umschalten der Lautsprecher in den AUX-Modus

Durch Drücken der M-Taste oben am Hauptlautsprecher oder der AUX-Taste auf der Fernbedienung kann in den AUX-Modus gewechselt werden.

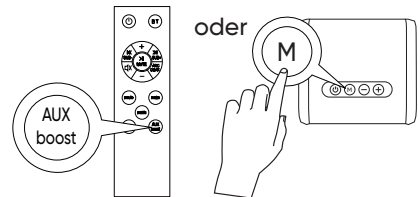
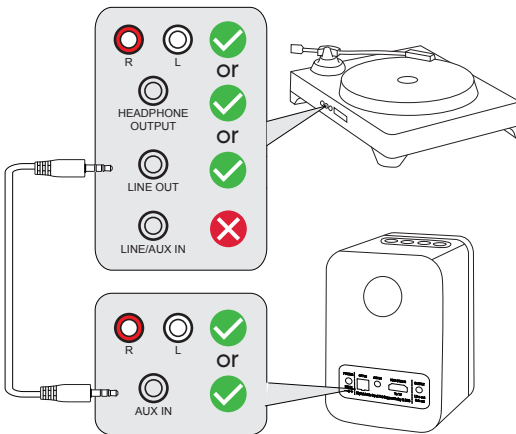

Kontrollleuchten leuchten grün

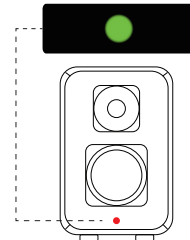

So verwenden Sie Ihren Plattenspieler mit unseren Bluetooth-Lautsprechern:

- × Ihr Plattenspieler muss über einen Bluetooth-Sender/Ausgang verfügen (zum Verbinden mit Bluetooth). Lautsprecher und Kopfhörer.
- × Wenn Ihr Plattenspieler nur über einen Bluetooth-Empfänger/Eingang verfügt (wie die meisten eingebauten Lautsprecher) Plattenspieler zum Anschluss von Mobiltelefonen), funktioniert es nicht mit unseren Lautsprechern.

Verbindung zum Quellgerät über Bluetooth

Bitte stellen Sie sicher, dass Ihre Audiogeräte über einen Bluetooth-Sender/Ausgang verfügen, wie z. B. Smartphones, Fernseher und PCs, anstatt eines Bluetooth-Empfängers/Eingangs wie bei Bluetooth-Kopfhörern, Plattenspieler mit Lautsprechern und Bluetooth-Lautsprechern usw.

Schritt 1: Schalten Sie die Lautsprecher ein auf Bluetooth-Modus

Durch Drücken der M-Taste oben am Hauptlautsprecher oder der BT-Taste auf der Fernbedienung kann in den Bluetooth-Modus gewechselt werden.

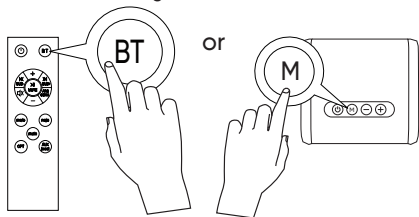

Kontrollleuchten leuchten orange

(Für die Modelle DS6701NP, DS6701UP, DS6701CB)

Kontrollleuchten leuchten blau

(Für Modell DS6701S Pro, DS6701DB)

Schritt 2: Verbindung zur Quelle herstellen Gerät via Bluetooth

Öffnen Sie die Bluetooth-Einstellungen Ihres Geräts und wählen Sie SineAudio DSXXXX V1.X aus, um eine Verbindung zu den Lautsprechern herzustellen.



33feet(10M)

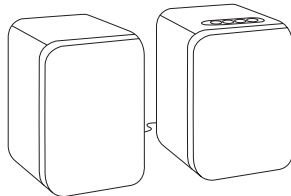

Schritt 3: Anweisungen zur Kontrollleuchte

Schnelles oranges Blinken bedeutet, dass Bluetooth bereit zur Verbindung ist (Modelle DS6701NP, DS6701UP).

Schnelles rotes Blinken bedeutet, dass Bluetooth bereit zur Verbindung ist (andere Modelle). Langsames oranges oder rotes Blinken bedeutet, dass Bluetooth verbunden ist, aber keine Audiowiedergabe stattfindet.

Schritt 5: Bluetooth schnell trennen

Wenn Sie ein anderes Bluetooth-Gerät verbinden möchten, halten Sie bitte die BT-Taste oder die M-Taste an den Lautsprechern eine Sekunde lang gedrückt, um die Bluetooth-Verbindung zum aktuellen Gerät zu trennen.



2 Sekunden lang gedrückt halten

Schritt 4: Wenn Audio und Video nicht synchron sind

Wenn im Bluetooth-Verbindungsmodus der Ton nicht mit dem Bild synchronisiert ist, können Sie versuchen, die Audioausgabeverzögerung in den TV-Einstellungen anzupassen. (Dies ist fernseherabhängig.)

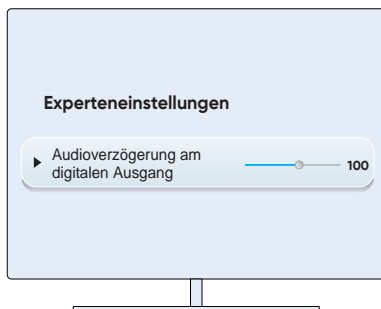

(Weitere Informationen finden Sie in der Bedienungsanleitung Ihres Fernsehers.)

Schritt 6: Bitte stellen Sie die Lautstärke des Fernsehers oder anderer Audioquellen auf Maximum und passen Sie anschließend die Lautstärke der Lautsprecher an.

Fernbedienungskompatibilität

(Batterien nicht enthalten)

1: So koppeln Sie die Fire TV-Fernbedienung mit der Lautsprecherfernbedienung

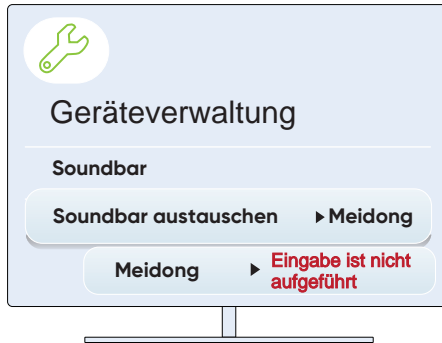

Wenn Sie einen Fire TV Stick oder Fire TV Cube verwenden, befolgen Sie diese Schritte, um die Lautsprecher mit Ihrer TV-Fernbedienung zu steuern:

Einstellungen > Gerätesteuerung > Geräte verwalten > Soundbar > Soundbar ändern > Meidong > Eingang nicht aufgeführt

Falls Ihre Soundbar nach erfolgreicher Kopplung mit Fire TV/Stick automatisch vom aktuellen Verbindungsmodus in einen anderen Modus wechselt, befolgen Sie bitte diese Schritte, um das Problem zu beheben:

Gehen Sie zu Einstellungen > Gerätesteuerung > Geräte verwalten > Fire TV > Soundbar-Eingang > Keine ausgewählt

2: Die Fernbedienung ist kompatibel mit **Google Chromecast Fernbedienung**.

Einstellungen > Fernbedienungszubehör > Fernbedienungstasten einrichten > Gerät hinzufügen > Soundbar > Saiyin

Die Fernbedienung ist kompatibel mit GE UltraPro und Philips Universalfernbedienungen, die Codeliste 6 (Code: 3106) unterstützen.

Die Fernbedienung ist auch mit der RCA-Universalfernbedienung kompatibel, deren Revisionsnummer R341U1 (Code: 87164) lautet.

Stellen Sie sicher, dass Ihre Universalfernbedienung Soundbars (Lautsprecher) unterstützt und wählen Sie das richtige Modell und die richtige Version. Für weitere Informationen wenden Sie sich bitte an Ihren Händler für Universalfernbedienungen.

Fehlerbehebung

1: Es wird empfohlen, die Lautstärke des Quellgeräts auf über 50 % einzustellen und anschließend die Lautstärke der Lautsprecher anzupassen.

Die eingebauten Lautsprecher des Plattenspielers schalten sich möglicherweise nicht ein, wenn unsere Lautsprecher an den Line-Out-Anschluss des Plattenspielers angeschlossen sind. Die eingebauten Lautsprecher des Plattenspielers schalten sich jedoch automatisch ein, wenn unsere Lautsprecher über den Kopfhörerausgang mit dem Plattenspieler verbunden werden.

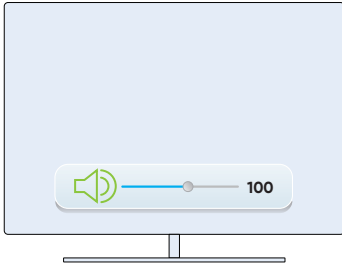

2: Statische Aufladung und Rauschen

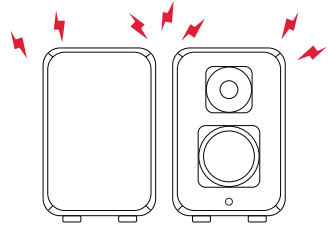

Bitte beachten Sie, dass der Plattenspieler beim Anheben des Tonabnehmers Geräusche erzeugen kann, die vom Plattenspieler selbst und nicht von den Lautsprechern verursacht werden.

Wenn nach dem Anschluss des Lautsprechers an den Fernseher über eine optische Verbindung Störgeräusche auftreten:

① Die Lautsprecher unterstützen Dolby und DTS nicht. Bitte deaktivieren Sie Dolby und DTS sowohl an Ihrem Fernseher als auch an Ihrer Set-Top-Box wie z. B. Roku Box, Fire Stick usw.

② Bitte versuchen Sie, das digitale Audioausgabeformat auf Folgendes einzustellen: PCM/Stereo-Sound/Nicht-Surround.

③ Wählen Sie externe Lautsprecher oder schalten Sie die TV-Lautsprecher ein.

Wenn Geräusche auftreten, nachdem der Lautsprecher über eine AUX-Verbindung mit anderen Geräten verbunden wurde.

① Um das Rauschen am Boden bei niedrigen Temperaturen zu reduzieren Bitte verringern Sie die Lautstärke der Audioquelle nicht. Es wird empfohlen, die Lautstärke der Audioquelle auf über 50 % einzustellen und anschließend die Lautstärke der Lautsprecher anzupassen.

② Stellen Sie sicher, dass die Kabel vollständig und ordnungsgemäß verlegt sind An Audioquelle und Lautsprecher angeschlossen.

③ Bitte beachten Sie Folgendes beim Anschluss eines Audiogeräts Kabel:

1. Verschmutzte oder verrostete Audioausgänge am Fernseher können Rauschen, geringe Lautstärke oder Tonausfall verursachen.

2. Nicht richtig eingesteckte oder lose Audiostecker können ebenfalls Rauschen, geringe Lautstärke oder Verzerrungen verursachen.

3: Lässt sich nicht einschalten

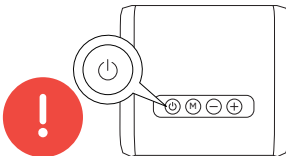

① Falls sich die Lautsprecher nicht einschalten lassen, überprüfen Sie bitte, ob der Ein-/Ausschalter am Hauptlautsprecher klemmt oder ob das Netzteil ordnungsgemäß in die Steckdose eingesteckt ist.

② Bitte kontaktieren Sie uns per E-Mail nach dem Kauf: support@sineaudio.com.cn

Fehlerbehebung

4: Fernbedienung funktioniert nicht mehr

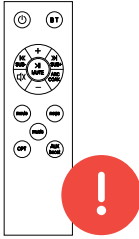

① Der LR-Code der Fernbedienung ist nicht kompatibel mit Universalfernbedienungen oder TV-Fernbedienungen. (Die Fernbedienung ist mit der Fire TV-Fernbedienung kompatibel, wenn als Lautsprechermarke "Meidong" ausgewählt wird).

6: Probleme mit der Tonqualität



Falls Ihnen der Bass zu stark oder der Gesang zu schwach ist, drücken Sie die Musik- oder Nachrichtentaste auf der Fernbedienung oder schließen Sie das Gerät an **Bassreflexloch mit Schwamm**.

Bei Lautsprechern mit rückseitiger Bassreflexöffnung platzieren Sie diese bitte in einem gewissen Abstand von der Rückwand, um die beste Wirkung zu erzielen

Sollten Verzerrungen oder Probleme mit der Klangqualität auftreten, kontaktieren Sie bitte umgehend unseren Kundendienst.

(support@sineaudio.com.cn)

7: Funktioniert nicht mehr

Für das Produkt gilt eine kostenlose einjährige Ersatzgarantie.

Sollten Sie Probleme haben oder das Produkt, das Sie erhalten haben, innerhalb eines Jahres nicht mehr funktionieren, wenden Sie sich bitte an unseren Kundenservice, um einen kostenlosen Ersatz zu erhalten.

support@sineaudio.com.cn

5: Bluetooth-Verbindungsprobleme



- ① Bitte vergewissern Sie sich, dass die Lautsprecher nicht angeschlossen sind mit anderen Bluetooth-Geräten. Wenn die Lautsprecher über Bluetooth mit einem Smartphone verbunden sind, müssen Sie die BT-Taste auf der Fernbedienung eine Sekunde lang gedrückt halten, um die Verbindung zu trennen und sie dann erneut mit dem anderen Gerät zu verbinden.
- ② Bei weiteren Problemen kontaktieren Sie uns bitte über [:support@sineaudio.com.cn](mailto:support@sineaudio.com.cn)
- ③ Für die Verbindung mit Ihrem Fernseher wird ein optisches Kabel empfohlen, da eine Bluetooth-Verbindung zu Audioverzögerungen führen kann.
- ④ Wenn die Pause/Start-Taste im Bluetooth-Modus nicht funktioniert, liegt dies wahrscheinlich daran, dass die Quellgeräte das Bluetooth-AVCRP-Protokoll nicht unterstützen.

8: Drei Soundeffekte

	Verdreifacher	Gesang	Bass	Virtuelle Umgebung
Film	+	-	Tief	++
Musik	-	+	Kraftvoll	+
Nachricht	-	++	Schwach	-

Drei Soundeffekte wurden für drei verschiedene Szenarien entwickelt, um sicherzustellen, dass diese Effekte in ihren jeweiligen Anwendungen gut klingen.

Wir haben die Unterschiede zwischen ihnen minimiert, denn wären die Unterschiede signifikant, könnte dies entweder zu einer geringen Lautstärke aufgrund von Dämpfung oder zu starken Verzerrungen aufgrund übermäßiger Verstärkung führen.

Wenn Sie Anmerkungen oder Vorschläge haben, kontaktieren Sie uns bitte. Wir werden unsere Klangalgorithmen weiterhin optimieren und verbessern!

(support@sineaudio.com.cn)

Fehlerbehebung

10: Lautsprecher funktionieren nicht ordnungsgemäß

Problem: Der Eingangsmodus der Lautsprecher schaltet automatisch um, wenn er über die Fire TV-/Stick-Fernbedienung gesteuert wird.

Lösung: Gehen Sie zu **Einstellungen > Gerätesteuerung > Geräte verwalten > Fire TV > Soundbar-Eingang > Keine Auswahl**

Für das Produkt gilt eine kostenlose einjährige Ersatzgarantie. Sollten Sie Probleme haben oder das Produkt, das Sie erhalten haben, innerhalb eines Jahres nicht mehr funktionieren, wenden Sie sich bitte an unseren Kundenservice, um einen kostenlosen Ersatz zu erhalten.

support@sineaudio.com.cn