

# Guía de inicio rápido

**GARANTÍA DE POR VIDA**  
support@sineaudio.com.cn



## Más información



Únete a nosotros  
en Facebook



Desbloquea la garantía de por  
vida - Escanea dentro de 7 días



www.youtube.com  
/@Saiyin-Riowois

**Encendido de la barra de sonido**-----P1

**Conexión óptica** -----P2~P3

**Conexión AUX** -----P4

**Conexión Bluetooth** -----P5

**Compatibilidad remota** -----P6  
(Pilas no incluidas)

**Solución de problemas** -----P7~P9

# Encender la barra de sonido

**Paso 1: Desembale cuidadosamente la caja y compruebe que se incluyen las siguientes piezas**

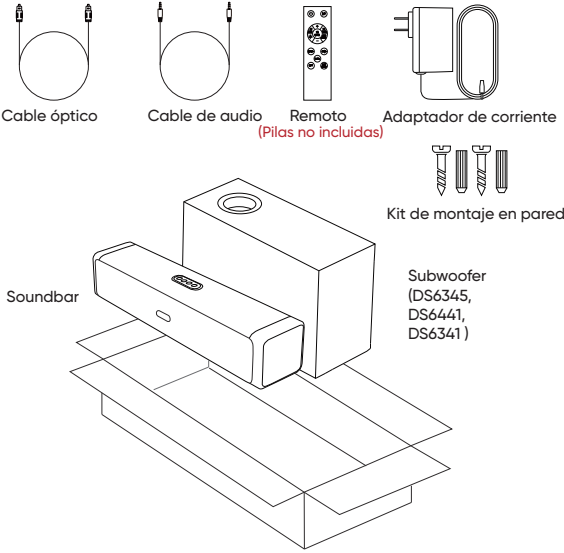

**Paso 2: Conexión de la fuente de alimentación**

La barra de sonido entrará en modo de espera y el indicador luminoso se volverá rojo.

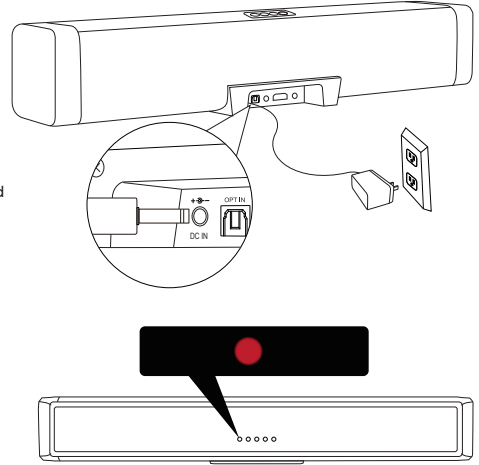

**Paso 3: Encender la barra de sonido y entrar en modo Bluetooth (El indicador led se ilumina en azul)**

**Paso 4: Seleccione el método adecuado para conectar la barra de sonido al televisor en función de sus salidas (Optical Preferred).**

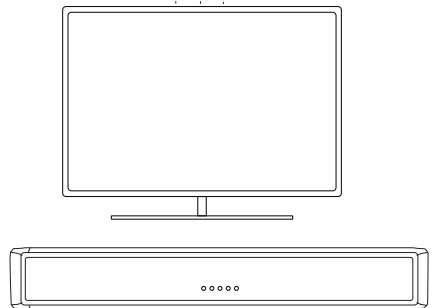
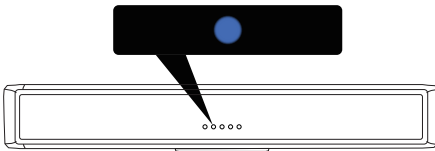
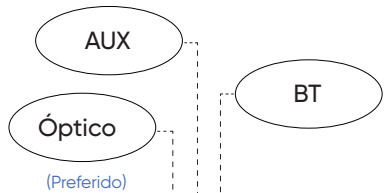
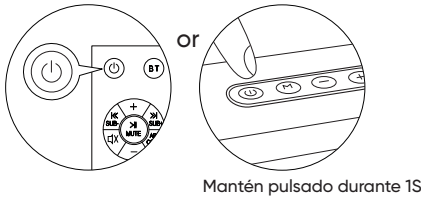

# Conexión óptica

(Preferido)

**Paso 1: Retirar las tapas protectoras de ambos extremos del cable óptico**

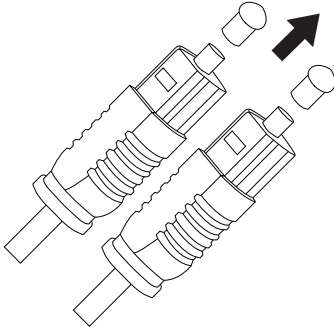

**Paso 2: Conexión con cable óptico**

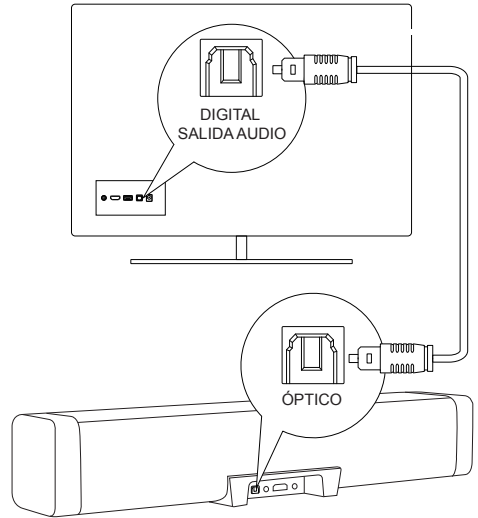

**Paso 3: Cambio de la barra de sonido al modo óptico**

Pulse el botón M de la parte superior de la barra de sonido o el botón OPT del mando a distancia para cambiar al modo OPT.

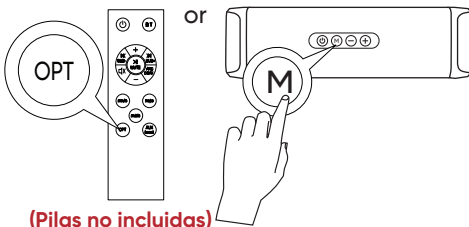

Indicadores luminosos en morado

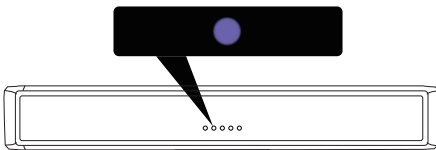

**Paso 4: Ajuste de la salida de sonido del televisor a óptica**

Ajustes>Sonido>Salida de sonido> Óptico/Externos

Los procedimientos de configuración varían según la marca del televisor. Consulte la guía del usuario de su televisor para obtener las instrucciones de configuración adecuadas.

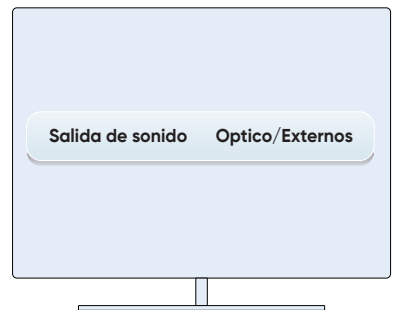

# Conexión óptica

(Preferido)

## Paso 5: Cambio del formato de salida de audio digital a PCM/Stereo Sound/Non-surround

Ajustes > Sonido > Ajustes avanzados > Formato de salida de audio digital > PCM/Stereo Sound/Non-surround

Los procedimientos de configuración varían según la marca del televisor. Consulte la guía del usuario de su televisor para obtener las instrucciones de configuración adecuadas.

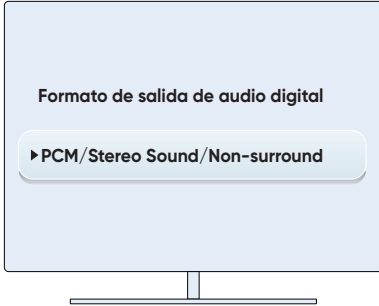

## Paso 6: Desactivar el Dolby/DTS de la TV.

Para evitar una salida silenciosa o ruidosa de la barra de sonido, desactive Dolby/DTS en su televisor.

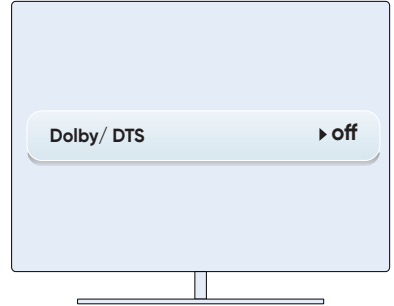

## Paso 7:

Para dispositivos de streaming (por ejemplo, ROKU Box, Fire Stick, etc.), también debe configurar el formato de salida de audio en "PCM/Stereo/Non-Surround" en los ajustes. De lo contrario, puede haber ruido estático o ningún sonido.

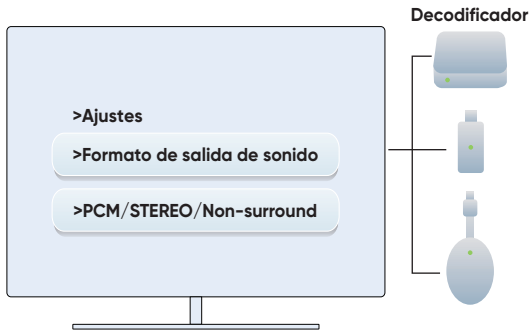

## Paso 8: Compatible con el mando a distancia de Fire TV

Si utilizas un Fire TV stick, sigue estos pasos para controlar la barra de sonido con el mando a distancia de la barra de sonido: Control del equipo > Gestionar equipo > Barra de sonido > Cambiar barra de sonido > Meidong > La entrada no aparece .

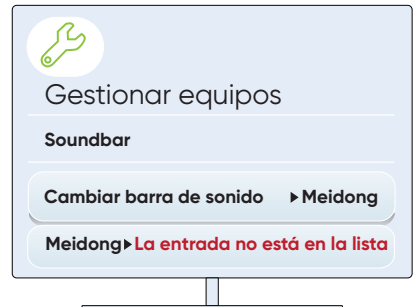

# Conexión AUX

## Paso 1: Conectar el cable de audio

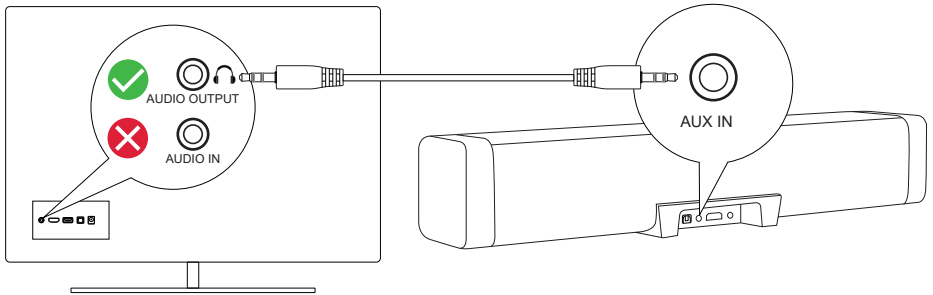

## Paso 2: Cambiar la barra de sonido al modo AUX.

Pulse el botón M en la parte superior de la barra de sonido o el botón AUX en el mando a distancia para cambiar al modo AUX.

## Paso 3: Configurar la salida de sonido del televisor a los altavoces externos

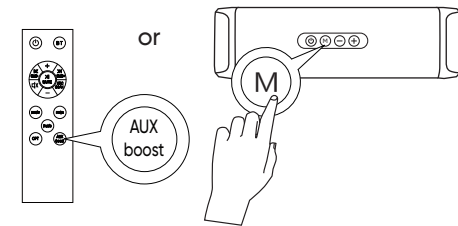

Indicador luminoso en verde

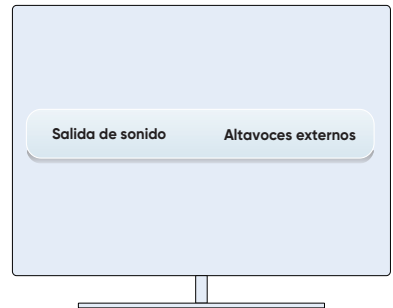
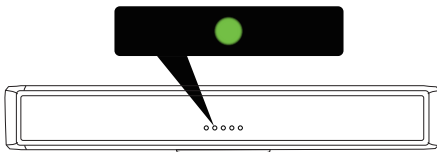

# Conexión Bluetooth

Por favor, asegúrate de que tus dispositivos fuente de audio están contruidos con un transmisor/salida Bluetooth como smartphones, televisores y PCs, en lugar de un receptor/entrada Bluetooth como auriculares Bluetooth, tocadiscos con altavoces y altavoces Bluetooth, etc.

## Paso 1: Cambiar la barra de sonido al Modo Bluetooth

Pulsa el botón M de la parte superior de la barra de sonido o el botón BT del mando a distancia para cambiar al modo BT.

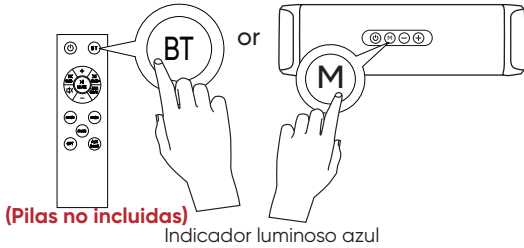

## Paso 2: Conectar dispositivos mediante Bluetooth

Active la función Bluetooth y seleccione SineAudio DSXXX V1.X en la lista de dispositivos.

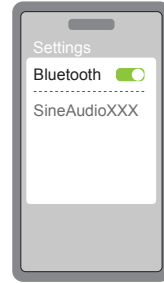

33feet(10M)

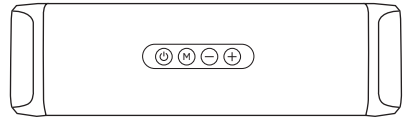

## Paso 3: Instrucciones sobre el indicador luminoso

La luz azul parpadea rápidamente significa que el bluetooth está listo para la conexión;

La luz azul parpadea lentamente significa que el bluetooth está conectado mientras no se reproduce audio.

## Paso 5: Desconectar Bluetooth rápidamente

Si desea conectar otro dispositivo Bluetooth, mantenga pulsado el botón BT o el botón M de la barra de sonido durante un segundo para desconectar el Bluetooth del dispositivo actual.



## Paso 4: Si el audio y el video no están sincronizados.

Si el audio no se sincroniza con el video en el modo de conexión Bluetooth, puedes probar a ajustar el retardo de salida de audio en la configuración del televisor. (Depende de tu televisor)



(Consulta el manual de tu televisor para obtener más información)

**Paso 6: Sube al máximo el volumen de la TV u otras fuentes de audio y, a continuación, ajusta el volumen de la barra de sonido.**

# Compatibilidad remota

(Pilas no incluidas)

## 1: Cómo emparejar el mando de **Fire TV** con el de **Soundbar**



Si utilizas un Fire TV stick o un Fire TV cube, sigue estos pasos para controlar la barra de sonido con el mando a distancia del televisor:

Ajustes > Control de equipos > Gestión de equipos > Barra de sonido > Cambiar barra de sonido > Meidong > La entrada no aparece en la lista

Si su barra de sonido cambia automáticamente del modo de conexión actual a otros modos después de haber con Fire TV/Stick, sigue estos pasos para resolver el problema:

Vaya a Ajustes > Control de equipos > Administrar equipos > Fire TV > Entrada Soundbar > Ninguna seleccionada

## 2: El mando a distancia es compatible con **Google Chromecast Remote**.

Configuración > Accesorios del mando a distancia > Configurar botones del mando a distancia > Añadir dispositivo > Soundbar > Saiyin

**El mando a distancia es compatible con los mandos a distancia universales GE UltraPro y Philips que admiten la lista de códigos 6 (código: 3106)**

**El mando a distancia también es compatible con el mando a distancia universal RCA cuyo número de revisión es R341U1 (código: 87164)**

**Asegúrese de que su mando a distancia universal es compatible con la barra de sonido y seleccione el modelo y la versión correctos. Póngase en contacto con el vendedor de su mando a distancia universal para obtener más información.**

# Solución de problemas

**1: Se recomienda que el volumen de la fuente de audio sea superior al 50% y, a continuación, ajuste el volumen de la barra de sonido.**

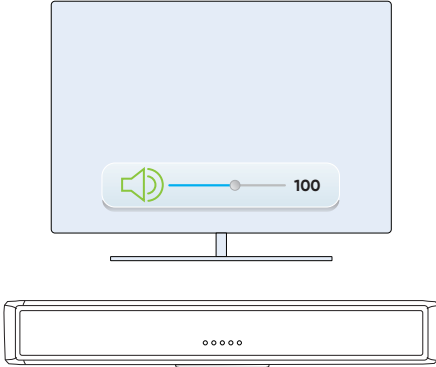

## 3: Estática y ruido

Todo configurado mientras la barra de sonido no tiene sonido, o la barra de sonido sólo tiene ruido estático

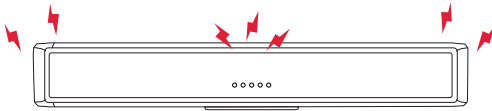

- ① La soundbar no es compatible con Dolby y DTS; por favor, desactive amablemente Dolby y DTS tanto en su televisor como en su decodificador (por ejemplo, Roku Box, Fire Stick, etc.).
- ② Por favor, intente configurar el formato de salida de audio digital en PCM/Stereo Sound/Non-surround.
- ③ Con el fin de reducir el ruido de fondo a bajo volumen, por favor, no reduzca al mínimo el volumen de la fuente de audio, se recomienda que el volumen de la fuente de audio fijado superior al 50%, y luego ajustar el volumen de la barra de sonido
- ④ Asegúrate de que los cables están bien enchufados al televisor y a la barra de sonido.
- ⑤ Tenga en cuenta lo siguiente al conectar un cable de audio:
  1. Los puertos de salida de audio sucios u oxidados del televisor pueden provocar ruido, bajo volumen o ausencia de sonido.
  2. Los conectores de audio mal insertados o sueltos también pueden provocar ruido, bajo volumen o distorsión.

## 2: No se enciende

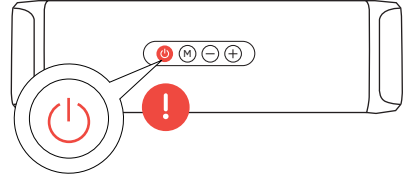

- ① Please put new batteries into remote, and if it does not work either, please try power button on soundbar.
- ② Please check whether the power-on button on the soundbar is stuck, or the power adapter is properly plugged into socket.
- ③ Please contact us via after sales.  
**Email: [support@sineaudio.com.cn](mailto:support@sineaudio.com.cn)**

## 4: Problemas con la calidad del sonido

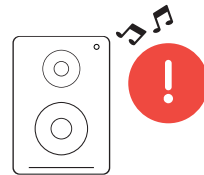

Todo configurado mientras la barra de sonido no tiene sonido, o la barra de sonido sólo tiene ruido estático.

- ① Si te parece que los graves están demasiado cargados o que la voz no es suficiente, pulsa el botón de música o noticias del mando a distancia.
- ② Si se producen distorsiones o problemas de calidad de sonido, póngase en contacto a tiempo con nuestro servicio de atención al cliente.([support@sineaudio.com.cn](mailto:support@sineaudio.com.cn))

# Solución de problemas

## 5: El mando a distancia deja de funcionar

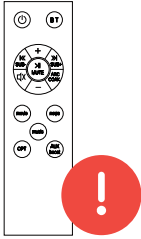

① Póngase en contacto con nosotros a través de : (support@sineaudio.com.cn)

② El código IR del mando a distancia no es compatible con mandos a distancia universales o mandos a distancia de TV. (El mando a distancia es compatible con el mando a distancia de Fire TV eligiendo «Meidong» como marca de la barra de sonido).

## 7: Deja de funcionar

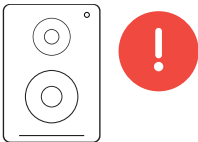

El producto viene con una política de sustitución gratuita de un año.

Si tiene algún problema o si el producto que ha recibido deja de funcionar en el plazo de un año, póngase en contacto con nuestro equipo de atención al cliente para obtener una sustitución gratuita.

[support@sineaudio.com.cn](mailto:support@sineaudio.com.cn)

## 6: Problemas de conexión Bluetooth



① Asegúrese de que la barra de sonido no está conectada a ningún otro dispositivo Bluetooth. Si la barra de sonido está conectada a un smartphone mediante Bluetooth, deberá mantener pulsado BT en el mando a distancia durante un segundo para desconectarla y volver a conectarla al televisor.

② Si tiene más problemas, póngase en contacto con nosotros a través de [support@sineaudio.com.cn](mailto:support@sineaudio.com.cn)

③ Se recomienda utilizar un cable óptico para conectar con el televisor, ya que la conexión Bluetooth puede provocar retrasos en el sonido.

④ Si el botón Pausa/Inicio/Silencio no funciona en modo Bluetooth, probablemente se deba a que los dispositivos de origen no soportan los protocolos Bluetooth AVCRP.

## 8: Tres efectos de sonido

	Agudos	Vocal	Bajo	Virtual Envolverte
Movie	+	-	Profundo	++
Music	-	+	Potente	+
News	-	++	Débil	-

Se han diseñado tres efectos sonoros para tres escenarios diferentes con el fin de garantizar que estos efectos suenen bien en sus respectivas aplicaciones.

Redujimos al mínimo las diferencias entre ellas porque, si fueran significativas, podrían dar lugar a un volumen bajo debido a la atenuación o a una distorsión elevada por un realce excesivo.

Si tiene algún comentario o sugerencia, póngase en contacto con nosotros, ¡seguiremos optimizando y mejorando nuestros algoritmos de sonido! ([support@sineaudio.com.cn](mailto:support@sineaudio.com.cn))

# Solución de problemas

## 9: La barra de sonido no funciona correctamente

Problema: El modo de entrada de la barra de sonido cambia automáticamente cuando se controla con el mando a distancia Fire TV/stick

Solución: Ir a Ajustes > Control de equipos > Administrar equipo > Fire TV > Entrada Soundbar > Ninguna Seleccione

El producto incluye una política de sustitución de sustitución.

Si tiene algún problema o si el producto que ha recibido deja de funcionar en el plazo de un año, póngase en contacto con nosotros. deja de funcionar en el plazo de un año, póngase en a nuestro equipo de atención al cliente para obtener un gratuito.

**support@sineaudio.com.cn**