

Guide de démarrage rapide

GARANTIE À VIE

support@sineaudio.com.cn



En savoir plus sur nous !



Rejoignez-nous sur Facebook



Débloquez la garantie à vie
-Scannez dans les 7 jours.



[www.youtube.com
/@Saiyin-Riowois](https://www.youtube.com/@Saiyin-Riowois)

Mise en route de la barre de son-----P1

Connexion Optique-----P2~P3

Connexion AUX-----P4

Connexion Bluetooth-----P5

Compatibilité des télécommandes-----P6

(Piles non incluses)

Dépannage-----P7~P9

Mise en marche de la barre de son

Étape 1 : Déballage soigneusement le carton et vérifiez que les pièces suivantes sont incluses

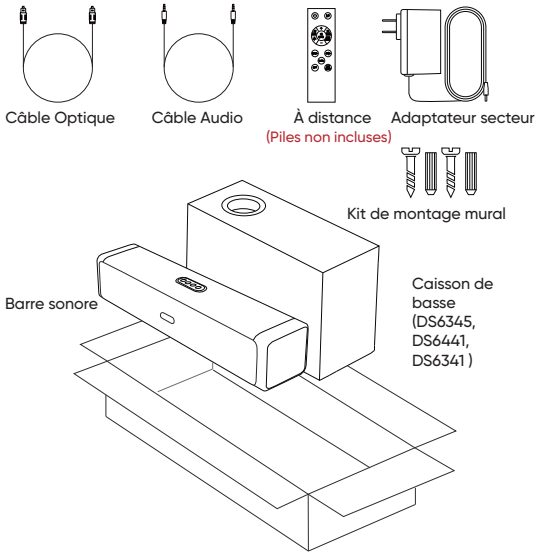

Étape 2 : Connexion de l'alimentation électrique

La barre de son passe en mode veille et le témoin lumineux devient rouge.

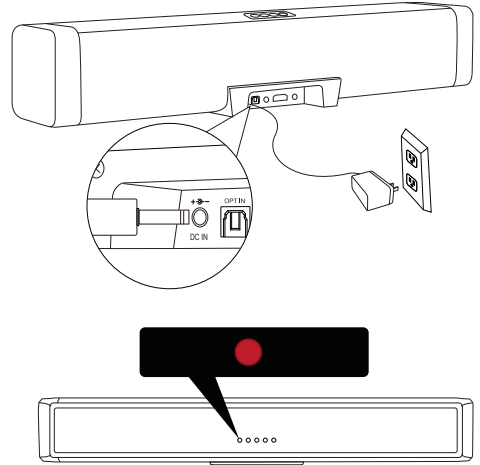

Étape 3 : Pour allumer la barre de son et saisir en mode Bluetooth (L'indicateur LED s'allume en bleu)

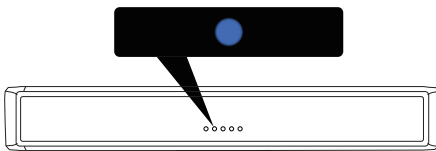
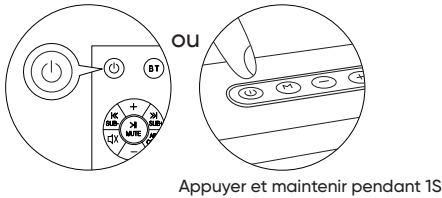

Étape 4 : Sélectionner la méthode appropriée pour connectez la barre de son à votre téléviseur sur la base sur ses sorties (optique préférée)

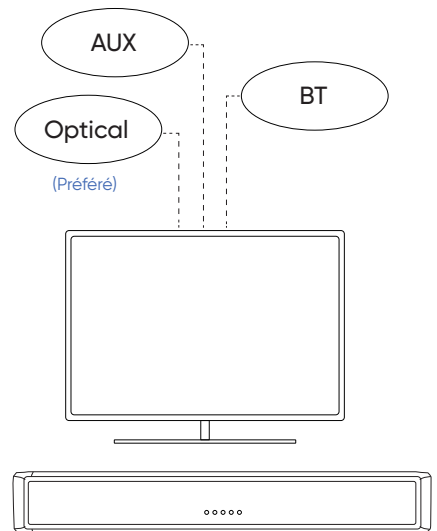

Connexion optique

(Préfér )

 tape 1: Remplacement des capuchons protecteurs de
de les deux extr mit s du c ble optique

 tape 2: Connexion avec le c ble optique

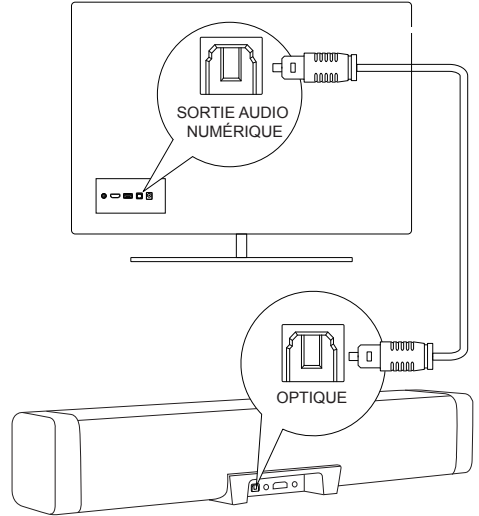
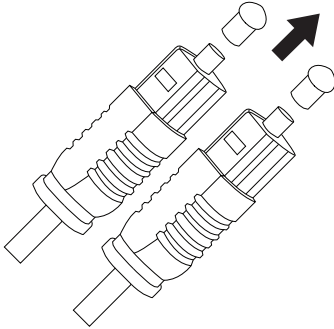

 tape 3: Commutation de la barre de son en

Appuyez sur la touche M en haut de la barre de son ou sur la touche OPT de la t l commande pour passer en mode OPT.

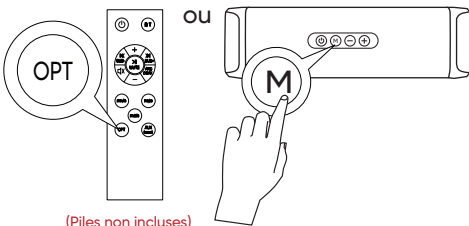

Voyants lumineux violets

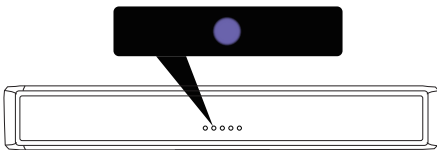

 tape 4: R glage de la sortie sonore
du t l viseur sur Optique

R glages>Son>Sortie son> Optique/haut-parleurs
externes

Les proc dures d'installation varient d'une marque de
t l viseur   l'autre. Veuillez consulter le mode d'emploi
de votre t l viseur pour obtenir les instructions

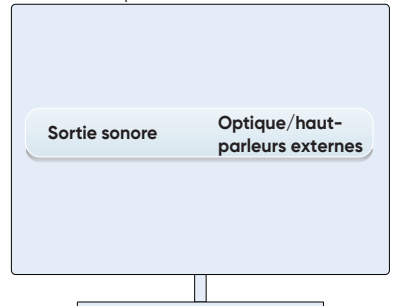

Connexion Optique

(Préfééré)

Étape 5: Changement du format de sortie audio numérique/Sans son surround

Réglages > Son > Réglages experts > Format audio de sortie numérique > PCM/Stereo Sound/Sans son surround

Les procédures d'installation varient d'une marque de téléviseur à l'autre. Veuillez consulter le mode d'emploi de votre téléviseur pour obtenir

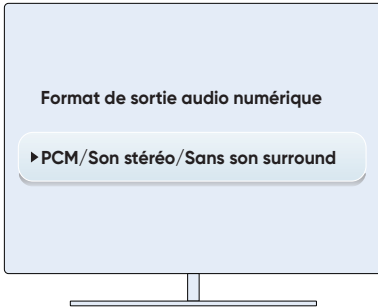

Étape 6: Désactivation du Dolby/DTS de la télévision

Pour éviter une sortie silencieuse ou bruyante de la barre de son, désactivez le Dolby/DTS sur votre téléviseur.

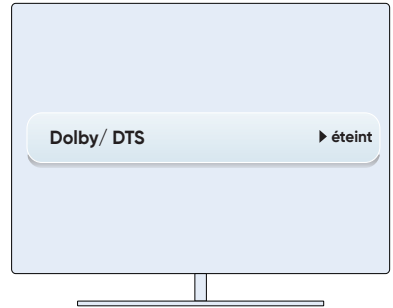

Étape 7:

Pour les appareils de diffusion en continu (par exemple, Roku Box, Fire Stick, etc.), vous devez également régler le format de sortie audio sur PCM/Stéréo/Non-Surround dans les paramètres.

Sinon, il peut y avoir des parasites ou aucun son.

Étape 8: Compatible avec la télécommande Fire TV

Si vous utilisez un Fire TV stick, suivez ces étapes pour contrôler la barre de son avec la télécommande de votre téléviseur: Contrôle des équipements>Gestion des équipements>Barre de son>Changer la barre de son>Meidong>L'entrée n'est pas répertoriée.

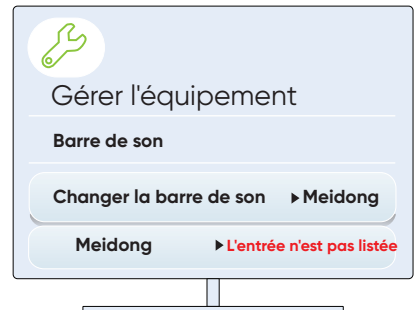
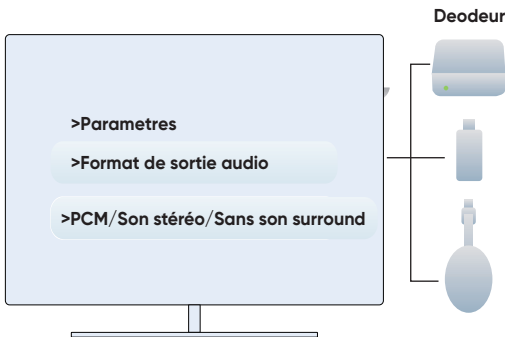

Connexion AUX

Étape 1: Connexion du câble audio

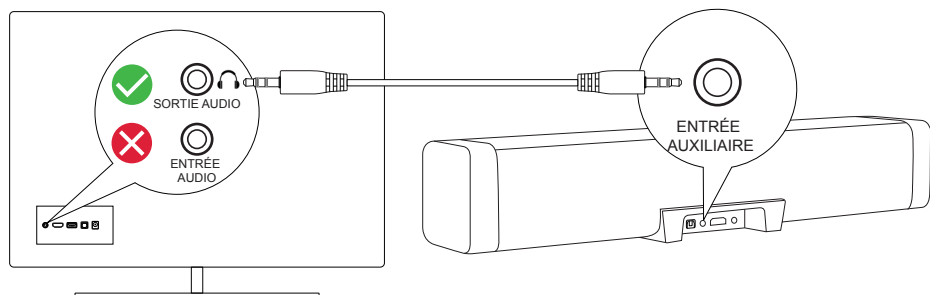

Étape 2: Commutation de la barre de son en mode

Appuyez sur la touche M en haut de la barre de son
ou sur la touche AUX de la télécommande pour

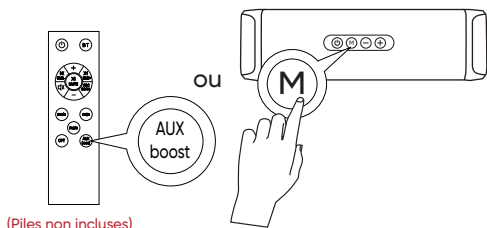

(Piles non incluses)

Voyants allumés en vert

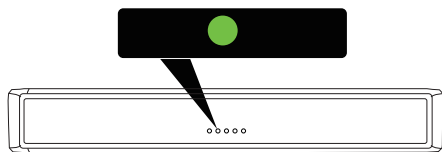

Étape 2: Configuration de la sortie audio du téléviseur sur des haut-parleurs externes



Connexion Bluetooth

Veillez à ce que vos appareils audio soient équipés d'un émetteur/sortie Bluetooth, comme les smartphones, les téléviseurs et les ordinateurs, plutôt que d'un récepteur/entrée Bluetooth, comme les casques Bluetooth, les tourne-disques avec haut-parleurs et les haut-parleurs

Étape 1: Commutation de la barre de son en mode Bluetooth

Appuyez sur la touche M en haut de la barre de son ou sur la touche BT de la télécommande pour

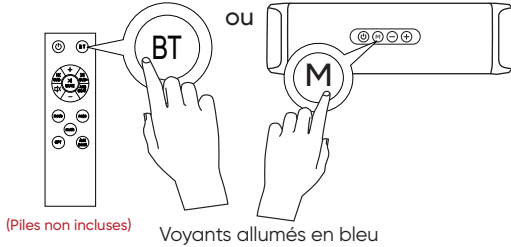

Étape 2: Connexion d'appareils via

Activez la fonction Bluetooth et sélectionnez SineAudio DSXXXX V1.X dans votre liste d'appareils

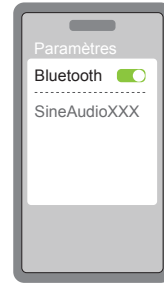

33 pieds (10M)

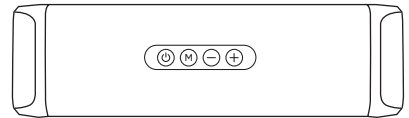

Étape 3: Indicateur lumineux Instructions

La lumière bleue clignote rapidement, ce qui signifie que le Bluetooth est prêt pour la connexion ;

La lumière bleue clignote lentement, ce qui signifie que le système Bluetooth est connecté, mais qu'aucun son n'est diffusé.

Étape 5: Déconnexion rapide du Bluetooth

Si vous souhaitez connecter un autre appareil Bluetooth, appuyez sur le bouton BT ou le bouton M de la barre de son et maintenez-le enfoncé pendant une seconde pour déconnecter le Bluetooth de l'appareil actuel.

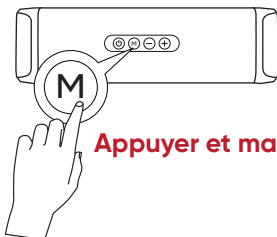

Appuyer et maintenir la touche 2S

Étape 4: Si l'audio et la vidéo ne sont pas synchronisés

Si le son n'est pas synchronisé avec la vidéo en mode de connexion Bluetooth, vous pouvez essayer de régler le délai de sortie audio dans les paramètres de votre téléviseur. (Dépend de votre télévision)

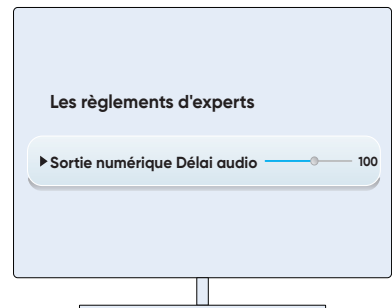

(Reportez-vous au manuel de votre téléviseur pour plus d'informations)

Étape 6: Réglez le volume de la télévision ou d'autres sources audio au maximum, puis réglez le volume de la barre de son.

Compatibilité des télécommandes

(Piles non incluses)

1 : Comment associer la **télécommande de votre Fire TV** à celle de votre barre de son



Si vous utilisez un Fire TV stick ou un Fire TV cube, suivez ces étapes pour contrôler la barre de son avec la télécommande de votre téléviseur :

Set>Contrôle des équipements>Gestion des équipements>Barre de son>Changer la barre de son>Meidong>L'entrée n'est pas répertoriée

Si votre barre de son passe automatiquement du mode de connexion actuel à d'autres modes après un couplage réussi avec Fire TV/Stick, veuillez suivre les étapes suivantes pour résoudre le problème :

Allez dans Réglages > Contrôle des équipements > Gérer les équipements > Fire TV > Entrée de la barre de son> Aucune sélection

2 : La télécommande est compatible avec la **télécommande Google Chromecast**.

Configuration > Accessoires à distance > Configurer les boutons de la télécommande >Ajouter un appareil > Soundbar >Saiyin

La télécommande est compatible avec les **télécommandes universelles GE UltraPro et Philips** qui prennent en charge la liste de codes 6 (code : 3106).

La télécommande est également compatible avec la **télécommande universelle RCA** dont le numéro de révision est R341U1 (code : 87164).

Assurez-vous que votre télécommande universelle est compatible avec la barre de son (haut-parleurs) et sélectionnez le modèle et la version corrects. Veuillez contacter le vendeur de votre télécommande universelle pour plus de détails

Dépannage

1: Il est recommandé de régler le volume de la source audio à plus de 50 %, puis de régler le volume de la barre de son.

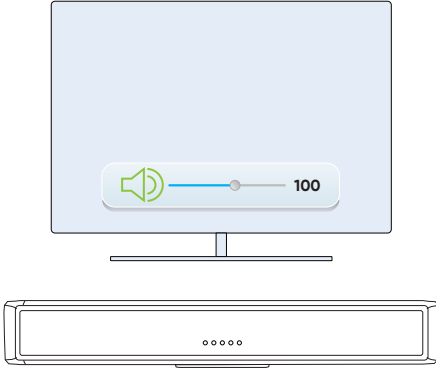

3: Statique et bruit

Tous les réglages sont effectués alors que la barre de son n'émet aucun son ou n'émet que des bruits parasites.



- ① La barre de son ne prend pas en charge Dolby et DTS. Veuillez désactiver Dolby et DTS sur votre téléviseur et votre décodeur (Roku, Fire Stick, etc.).
- ② Veuillez essayer de configurer le format de sortie audio numérique sur PCM/Son stéréo/Non-surround.
- ③ Afin de réduire le bruit de fond à faible volume, ne minimisez pas le volume de la source audio. Il est recommandé de régler le volume de la source audio à plus de 50 %, puis de régler le volume de la barre de son.
- ④ Assurez-vous que les câbles sont entièrement et correctement branchés sur le téléviseur et la barre de son.
- ⑤ Remarque concernant la connexion à l'aide d'un câble audio :
 1. Des ports de sortie audio sales ou rouillés sur le téléviseur peuvent entraîner du bruit, un volume faible ou l'absence de son.
 2. Des fiches audio mal insérées ou mal fixées peuvent également entraîner du bruit, un volume faible ou une distorsion.
 2. Des fiches audio mal insérées ou mal fixées peuvent également entraîner du bruit, un volume faible ou une distorsion.

2: Impossible d'allumer l'appareil

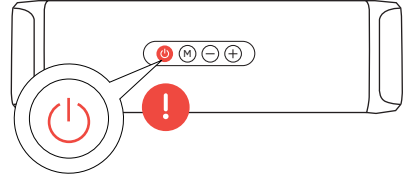

- ① Veuillez mettre des piles neuves dans la télécommande, et si cela ne fonctionne pas non plus, essayez le bouton d'alimentation de la barre de son.
- ② Veuillez vérifier si le bouton de mise en marche de la barre de son est bloqué ou si l'adaptateur d'alimentation est correctement branché dans la prise.
- ③ Veuillez nous contacter par l'intermédiaire du service après-vente.

Courriel: support@sineaudio.com.cn

4: Les problèmes de qualité du son

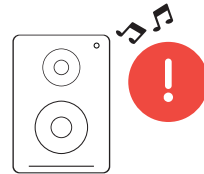

Tout est mis en place alors que la barre de son n'a pas de son, ou que la barre de son n'a que des bruits statiques.

- ① Tout est mis en place alors que la barre de son n'a pas de son, ou que la barre de son n'a que des bruits statiques.
- ② If En cas de distorsion ou de problèmes de qualité du son, veuillez contacter notre service clientèle à temps.
(support@sineaudio.com.cn)

Dépannage

5 : La télécommande cesse de fonctionner

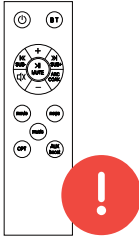

① Le code IR de la télécommande n'est pas compatible avec les télécommandes universelles ou les télécommandes de télévision. (La télécommande est compatible avec la télécommande Fire TV en choisissant "Meidong" comme marque de barre de son).

7 : Arrêter le travail

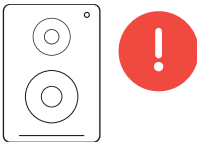

Problème: Le mode dentrée de la barre de son change automatiquement lorsqu'elle est contrôlée par la télécommande Fire TV/Fire TV Stick.

Solution: Accédez à Paramètres > Contrôle de l'équipement > Gérer l'équipement > Fire TV > Entrée barre de son > Aucune sélection

Le produit est accompagné d'une politique de remplacement gratuit pendant un an.

Si vous rencontrez des problèmes ou si le produit que vous avez reçu cesse de fonctionner au cours de l'année, veuillez contacter notre service clientèle pour obtenir un remplacement gratuit.
support@sineaudio.com.cn

6: Problèmes de connexion Bluetooth



- ① Assurez-vous que la barre de son n'est pas connectée à d'autres appareils Bluetooth. Si la barre de son est connectée à un téléphone intelligent via Bluetooth, vous devez appuyer sur la touche BT de la télécommande et la maintenir enfoncée pendant une seconde pour la déconnecter, puis la reconnecter à la télévision.
- ② Pour d'autres problèmes, veuillez nous contacter via : **support@sineaudio.com.cn**
- ③ Il est recommandé d'utiliser un câble optique pour la connexion avec votre téléviseur, car la connexion Bluetooth peut entraîner un retard audio.
- ④ Si la touche Pause/Démarrage/Muet ne fonctionne pas en mode Bluetooth, cela est probablement dû au fait que les appareils sources ne prennent pas en charge les protocoles AVCRP Bluetooth.

8 : Three Sound Effects

	Trébolés	Voix	Basse	Surround virtuel
Cinéma	+	-	Profond	++
Musique	-	+	Puissant	+
Actualités	-	++	Faible	-

Trois effets sonores sont conçus pour trois scénarios différents afin de s'assurer que ces effets sonnent bien dans leurs applications respectives.

Nous avons minimisé les différences entre eux car si elles étaient importantes, cela pourrait entraîner soit un faible volume en raison de l'atténuation, soit une forte distorsion en raison d'un renforcement excessif.

Si vous avez des commentaires ou des suggestions, n'hésitez pas à nous contacter, nous continuerons à optimiser et à améliorer nos algorithmes sonores !
(support@sineaudio.com.cn)

Dépannage

9: La barre de son ne fonctionne pas bien

Problème : Le mode d'entrée de la barre de son change automatiquement lorsqu'il est contrôlé par la télécommande Fire TV/stick.

Solution : Allez dans Réglages > Contrôle de l'équipement > Gérer l'équipement > Fire TV > Entrée de la barre de son > Aucune sélection

Le produit est accompagné d'une politique de remplacement d'un an.

Si vous rencontrez des problèmes ou si le produit que vous avez reçu cesse de fonctionner au cours de l'année, veuillez contacter notre service clientèle pour obtenir un remplacement gratuit.

support@sineaudio.com.cn