

クイックスタートガイド

生涯保証
support@sineaudio.com.cn



私たちについてもっと詳しく！



Facebookでフォローしてください



7日以内にQRコードをスキャンして、永久保証を有効にしてください



www.youtube.com/@Saiyini-Riowoi s

サウンドバーの電源入力-----P1

光接続-----P2~P3

HDMI-ARC 接続-----P4~P5

AUX 接続-----P6

Bluetooth 接続-----P7

リモコンの互換性-----P8

トラブルシューティング-----P9~P10

サウンドバーの電源

ステップ1: 慎重に梱包を解き、以下の部品が含まれていることを確認してください。

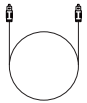

光ケーブル

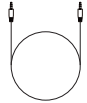

オーディオ



リモコ

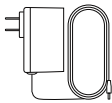

電源コード



壁取り付け

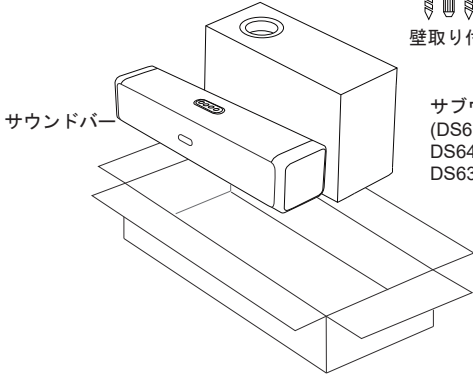

サウンドバー

サブウーファー
(DS6345,
DS6441,
DS6341)

ステップ2: 電源の接続

サウンドバーがスタンバイモードになり、インジケータランプが赤く点灯します。

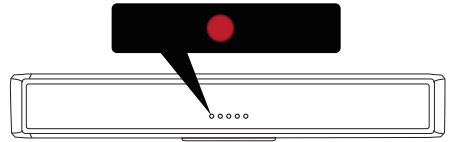
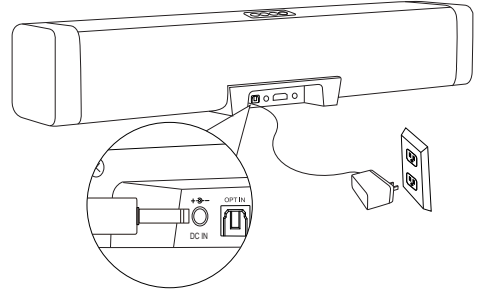

ステップ3: サウンドバーの電源を入れ、Bluetoothモードに入ります (インジケータが青く点灯します)

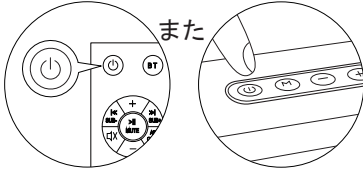

また

1秒間長押し

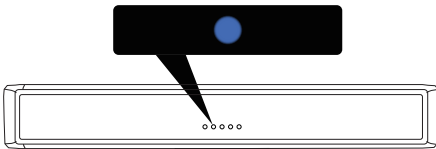

ステップ4: サウンドバーの出力に応じてテレビとの接続方法を選択 (光接続が望ましい)

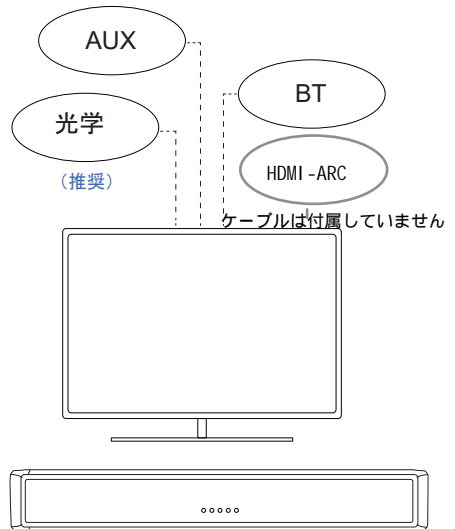

光接続

(望ましい)

ステップ1: 光ケーブル両端の保護
キャップを外す

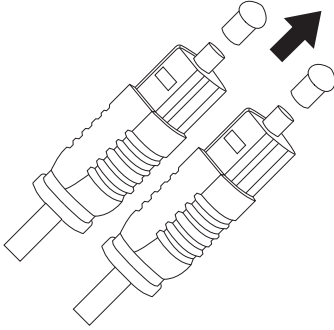

ステップ2: 光ケーブルで接続する

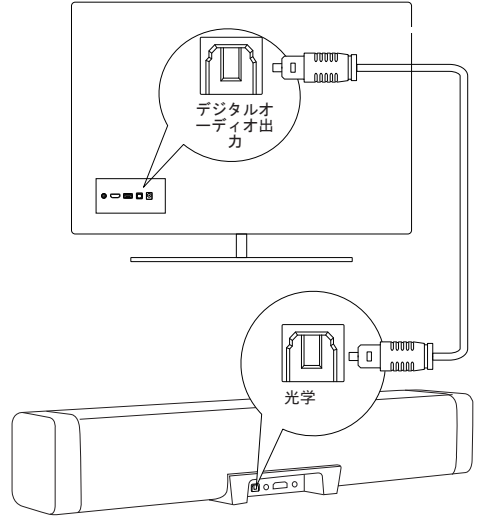

ステップ3: サウンドバーを光学モードに切

サウンドバー上部のMボタンまたはリモコンのOPT
ボタンを押して、OPTモードに切り替えます。

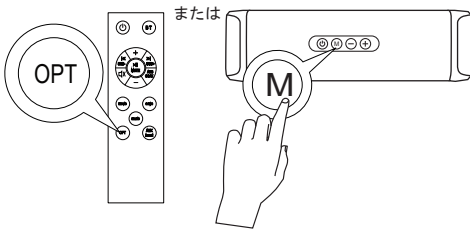

インジケータランプが紫

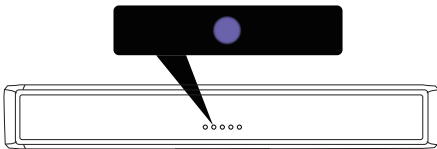

ステップ4: Sテレビの音声出力を光
出力にする

設定>サウンド>サウンド出力>光出力/外部スピーカー

テレビのメーカーによって設定方法が異なるため、お
手持ちのテレビの取扱説明書を参照してください

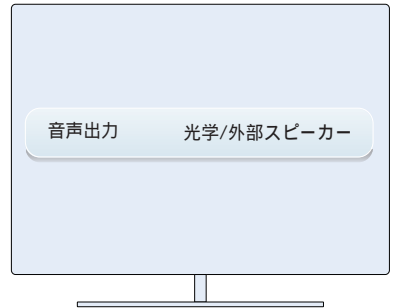

光接続

(望ましい)

ステップ5: デジタル音声出力形式をPCM / ステレオサウンドに変更する / サラウンド音ではない

設定 > サウンド > 詳細設定 > デジタル
出力オーディオフォーマット > PCM / ステレオ音声

/非サラウンド音源 テレビのメーカーによって設定方法が異なるため、お使いのテレビの取扱説明書を参照してください。

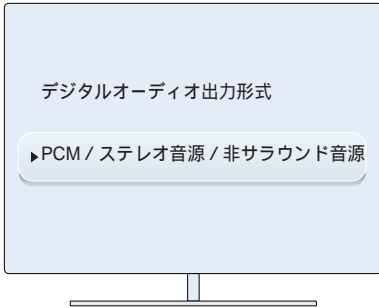

ステップ6: テレビのDolby/DTSを無効にする

サウンドバーからの無音または雑音が出力されるのを避けるには、テレビのDolby / DTSを無効にしてください。

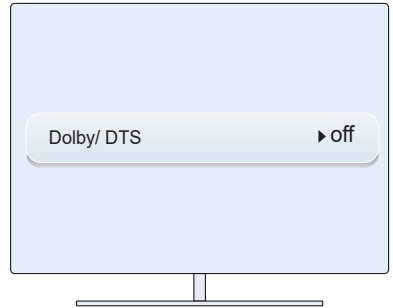

ステップ7 :

ストリーミングデバイス (ROKU Box、Fire Stickなど) を使用する場合は、設定でオーディオ出力形式を「PCM / ステレオ / 非サラウンド」に設定する必要があります。そうしないと、雑音が入ったり、音が出なくなったりすることがあります。

セットトップボックス

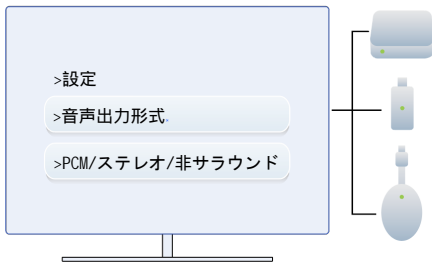

HDMI -ARC 接続

ステップ1：テレビの電源を入れ、テレビの設定で入力ソースの自動検出をオンにする

ステップ2：テレビの設定で「HDMI -CEC／HDMI 機器の制御」を有効にする

注意！ 選択肢がある場合は、手動によるソース検出に切り替えてください。

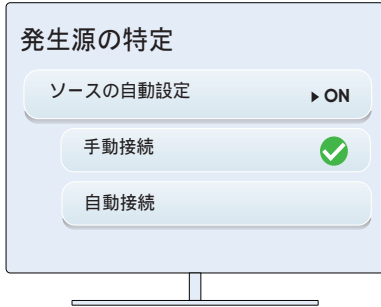

ステップ3：HDMI ARCケーブルの接続（ケーブルは付属していません）

注意！ 最初の2つの手順が完了してから、HDMI ARCケーブルを接続してください。

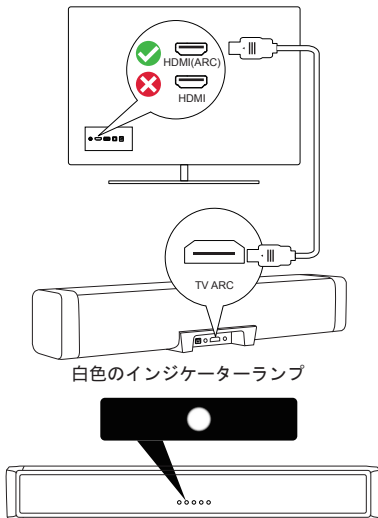

ステップ4：テレビ画面に「HDMI ソースが検出されました」と表示された場合は、「キャンセル」を選択してください

テレビのメーカーによって設定手順は異なりますので、お使いのテレビの取扱説明書を参照し、適切な設定方法をご確認ください。

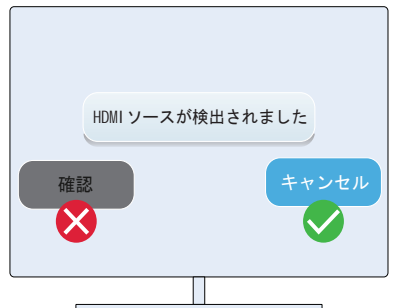

HDMI -ARC 接続

ステップ5：テレビの音声をHDMI（ARC）に出力するように設定する

設定 > サウンド > サウンド出力 > HDMI（ARC）/外部スピーカー
テレビのメーカーによって設定手順が異なりますので、お使いのテレビの取扱説明書を参照して、適切な設定方法をご確認ください



ステップ6：テレビのデジタル音声出力形式を「PCM/ステレオ」に設定する/非サラウンド音源

設定 > サウンド > 詳細設定 > デジタル出力音声形式 > PCM/ステレオ/非サラウンド音源

テレビのメーカーによって設定手順が異なりますので、お使いのテレビの取扱説明書を参照し、適切な設定手順に従ってください

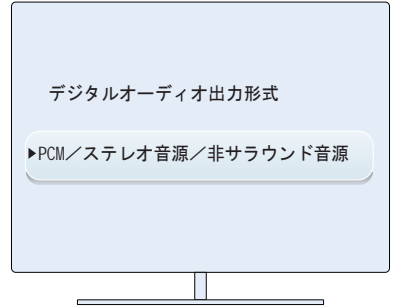

ステップ7：テレビのドルビー/DTS機能を無効にする

サウンドバーから音が出ない、または音が乱れるのを防ぐため、テレビのDolby/DTS機能をオフにしてください。

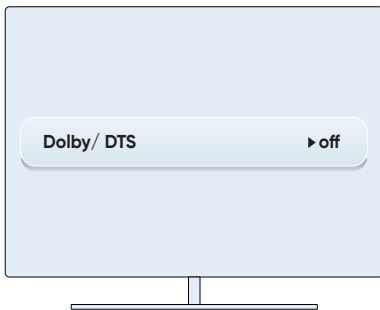

ステップ8：

ストリーミングデバイス（ROKU Box、Fire Stick など）を使用する場合は、設定でオーディオ出力形式を「PCM/ステレオ/非サラウンド」に設定する必要があります。そうしないと、雑音が入ったり、音が出なくなったりすることがあります。

セットトップボックス

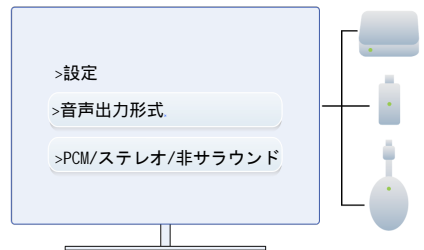

AUX接続

ステップ1: オーディオケーブルの接続

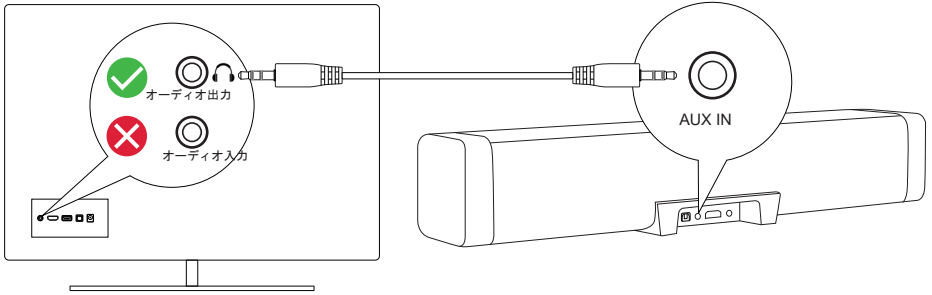

ステップ2: サウンドバーをAUXモードに切り替サウンドバー上部のMボタンまたはリモコンのAUXボタンを押すと、AUXモードに切り替わりま

ステップ3: テレビの音声を外部スピーカーに出力するように設定する

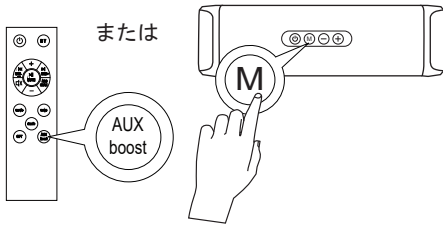

インジケータが緑に点灯

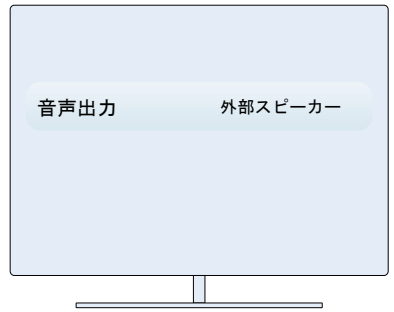
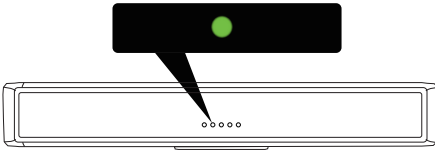

Bluetooth 接続

Bluetoothヘッドフォン、スピーカー付きレコードプレーヤー、BluetoothスピーカーなどのBluetoothレシーバー／入力ではなく、スマートフォン、テレビ、PCなどのBluetoothトランスミッター／出力が搭載されたオーディオソースデバイスであることをご確認ください。

ステップ1: サウンドバーをBluetoothモードに切り替える

サウンドバー上部のMボタンまたはリモコンのBTボタンを押すと、BTモードに切り替わります。

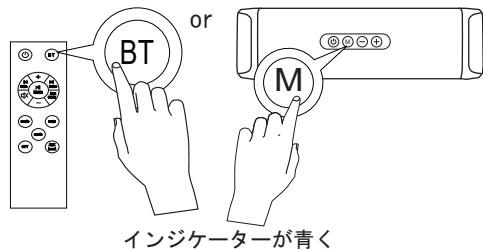

インジケーターが青く

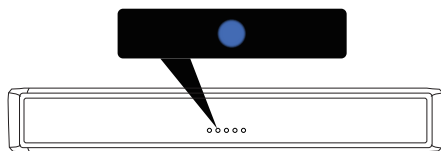

ステップ3: インジケーターライトの使い方

青いライトが素早く点滅するのは、ブルートゥースが接続可能な状態であることを意味します；

青いランプがゆっくり点滅するのは、Bluetoothが接続されており、オーディオが再生されていない

ステップ5: Bluetoothを素早く切断する

別のBluetoothデバイスを接続する場合は、サウンドバーのBTボタンまたはMボタンを1秒間長押しして、現在のデバイスからBluetoothを切断してください。



2秒長押し

ステップ6: テレビまたは他のオーディオソースの音量を最大にしてから、サウンドバーの音量を調整してください。

ステップ2: Bluetoothで機器を接続

Bluetooth機能をオンにし、SineAudioを選択します。デバイスリストからDSXXXX V1.Xを選択します。

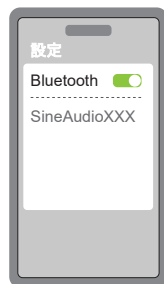

33フィート (10メートル)

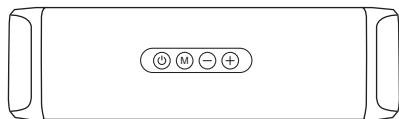

ステップ4: 音声と映像がズレている場合

Bluetooth接続モードで音声と映像が同期しない場合は、テレビの設定で音声出力の遅れを調整してみてください。(テレビによって異なります)

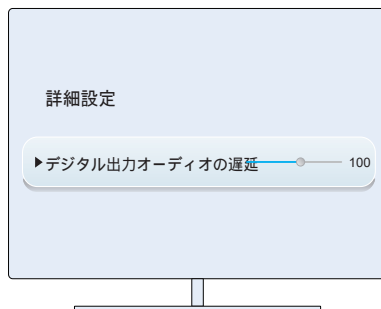

(詳しくはテレビの取扱説明書をご参照ください。)

リモコンの互換性

1: Fire TVリモコンとサウンドバーリモコンのペアリング方法



Fire TV stickまたはFire TV cubeをお使いの場合、以下の手順でテレビのリモコンからスピーカーを操作できます：

設定>機器コントロール>機器の管理>サウンドバー>サウンドバーの変更>Meidong

このリモコンは、コードリスト6（コード：3106）に対応するGE UltraProおよびフィリップスのユニバーサルリモコンと互換性があります。

このリモコンは、RCAユニバーサルリモコン（リビジョン番号：R341U1 コード：87164）とも互換性があります。

お使いのユニバーサルリモコンがサウンドバーに対応していることを確認し、正しいモデルとバージョンを選択してください。詳細については、ユニバーサルリモコンの販売元に

(

トラブルシューティング

1: 音源の音量を50%以上にしてから、サウンドバーの音量を調整することをお勧めします。

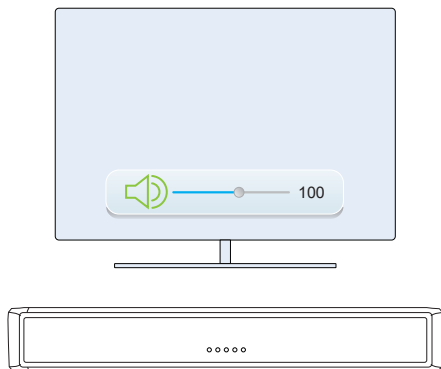

2: 電源がつかない

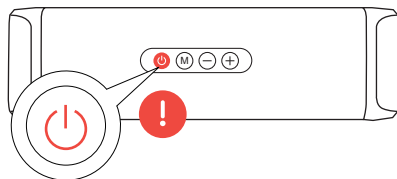

① リモコンに新しい電池を入れ、それでも動作しない場合は、サウンドバーの電源ボタンをお試しください。

② サウンドバーの電源オンボタンに詰まりがないか、電源アダプターがソケットに正しく差し込まれているかをご確認ください。

③ アフターセールスまでご連絡ください。
Email: support@sineaudio.com.cn

3: 静電気とノイズ

サウンドバーから音が出ていない、またはノイズのみ聞こえる状態ですべてのセットアップを



① サウンドバーはドルビーおよびDTSに対応し設定で音声出力形式を「PCM/ステレオ/非サラウンド」に設定するには、テレビのリモコンとセットアップボックスのリモコンの両方を使用する必要があります。そうしないと、雑音が混じったり、音が出なくなったりする可能性があります。

② 小音量時のボトムノイズを低減するため、音源の音量を最小にしないでください。音源の音量を50%以上に設定し、サウンドバーの音量を調整することをお勧めします。

③ ケーブルがテレビとサウンドバーに完全に正しく接続されていることを確認してください。

④ お問い合わせ: support@sineaudio.com.cn

4: 音質のトラブル



サウンドバーから音が出ていない、またはノイズのみ聞こえる状態ですべてのセットアップを行います。

① 低音が重すぎたり、ボーカルが物足りないと感じたら、リモコンの音楽ボタンまたはニュースボタンを押してください。

② 万が一、歪みや音質に問題が生じた場合は、すぐに弊社カスタマーサービスまでご連絡ください。(support@sineaudio.com.cn)

トラブルシューティング

5: リモコンが動作しなくなる

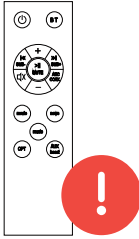

① リモコンのIRコードはユニバーサルリモコンやTVリモコンとは互換性がありません。(サウンドバーのブランドに「Meidong」を選択することで、リモコンはFire TVリモコンに対

6: Bluetooth接続トラブル



① サウンドバーが他のBluetooth機器と接続されていないことを確認してください。サウンドバーがブルートゥースでスマートフォンと接続されている場合は、リモコンのBTを1秒間長押しして接続を解除し、再度テレビと接続してください。

② その他の問題については下記までご連絡ください：support@sineaudio.com.cn

③ Bluetooth接続の場合、音声の遅延が発生する可能性があるため、テレビとの接続には光ケーブルを推奨しています。

④ Bluetoothモードで一時停止／再生／消音ボタンが動作しない場合、ソースデバイスがBluetooth AVCRP プロトコルをサポートしていないことが考えられま

7: 動作停止

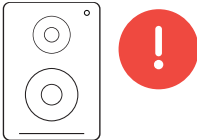

製品には1年間の無償C保証がついています

お届けした製品が動作しなくなった場合、または1年以内に動作しなくなった場合は、無料で交換いたしますので、カスタマーサービスまでご連絡ください。support@sineaudio.com.cn

8: 3つの音響効果

	高音部	ヴォーカル	低音	バーチャルサラウンド
映画	+	-	ディープ	+++
音楽	-	+	パワフル	+
ニュース	-	+++	弱い	-

3つ音響効果は、それぞれの用途で良い音が出るように、3つの異なるシナリオを想定して設計されています。

両者の差異を最小化したのは、もしその差が大きければ、減衰による音量低下か、過剰なエンハンスメントによる歪みの増大のどちらかを引き起こす可能性があるからです。

ご意見やごSS提案がございましたら、ご連絡ください。当社ではサウンドアルゴリズムを最適化し、改善し続けます！

(support@sineaudio.com.cn)

トラブルシューティング

9：サウンドバーが正常に動作しない

問題：Fire TV/Stickのリモコンで操作すると、サウンドバーの入力モードが自動的に切り替わってしまう

解決方法：「設定」>「機器管理」>「機器の管理」>「Fire TV」>「サウンドバー入力」>「なし」が選択されていることを確認してください

本製品には、1年間の無償交換保証が付いています。

万が一不具合が生じた場合、またはお受け取りになった製品が1年以内に動作しなくなった場合は、カスタマーサービスまでご連絡いただければ、無料で交換いたします。

support@sineaudio.com.cn